

BEAUTURAL

HANDHELD GARMENT STEAMER

24-Hour Customer Service & 2-Year Warranty

Phone: +1 909-391-3888
(Mon-Fri 9:00am - 5:00pm PST)
US: ushelp@1byonebros.com
CA: cahelp@1byonebros.com
Website: www.1byonebros.com

If any accessory is missing from the package or there are any issues with the product, please get in touch with our official customer service. We will be pleased to serve you!

1byone Products Inc.
1230 E Belmont Street, Ontario, CA, USA 91761
Customer Service: +1 909-391-3888
www.1byonebros.com

Made in China



Instruction Manual/ Manuel d'instructions/
Manual de instrucciones

Introduction

Thank you for purchasing BEAUTURAL Handheld Garment Steamer. This instruction manual contains important information about safety, usage, and disposal. Use the product as described and keep this manual for future reference. If you sell this steamer or pass it on, also give this manual to the new owner.

Safety Instructions

- This steamer can be used by children aged from 8 years and above and persons with reduced physical, sensory or mental capabilities or lack of experience and knowledge if they have been given supervision or instruction concerning use of the steamer in a safe way and understand the hazards involved. Children shall not play with the steamer. Cleaning and user maintenance shall not be made by children without supervision.
- The voltage of the power source must be compatible with the voltage displayed on the rating plate of this steamer.
- Never place heavy or sharp objects on the steamer's power cable.
- All cables should be positioned so they cannot be tripped over or become obstructions.
- It is recommended to not plug in any other appliances into the same circuit when the garment steamer is in use to avoid overload.
- If the supplied power cord is damaged, it should be replaced by a qualified technician.
- Do not expose the steamer to humidity or use it outdoors.
- Only fill the water tank with tap or distilled water. Other liquids may damage the steamer.
- Do not put any additives in the water tank. These can damage the steamer.
- Never leave the steamer unattended when it is hot, switched on, or connected to power.
- Do not use the steamer if it has fallen from a high place, or if there are visible signs of damage or leakage.
- The garment steamer provides a thermal safety fuse to protect it from over-heating. However, the steamer should not be left unattended while it is connected to power. Take care when there are children in the vicinity of the steamer.

- Never use the steamer on clothes that are being worn. Never direct the steamer towards people or animals.
- There may be leakage from the steam head if the steamer's temperature is not high enough to vaporize water and generate steam. Therefore, make sure the steamer is always preheated for 2-3 minutes before use.
- Always unplug the steamer before attaching or detaching the attachment brush.
- Only use officially provided attachments and accessories.

Appliance Description

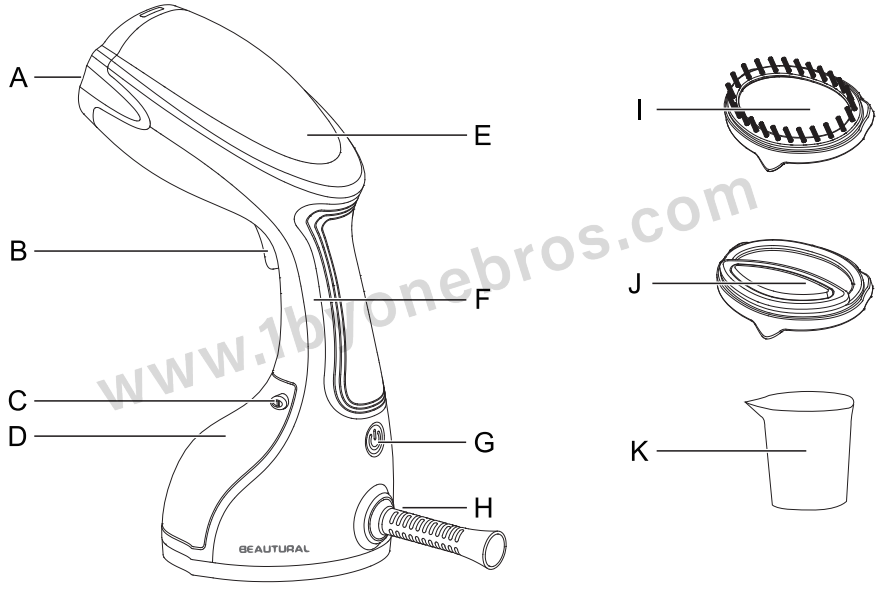

- | | |
|--|-----------------------------|
| A. Steam Head | F. Handle |
| B. Steam Trigger with Built-in Continuous Steam Switch | G. Power Button |
| C. Water Tank Release Button | H. Cord Guard |
| D. Water Tank (Removable) | I. Fabric Brush (Removable) |
| E. Power Indicator Light | J. Lint Brush (Removable) |
| | K. Measuring Cup |

Included Items

- | | |
|---------------------|------------------------|
| 1 x Garment Steamer | 1 x Measuring Cup |
| 1 x Fabric Brush | 1 x Instruction Manual |
| 1 x Lint Brush | |

Note: When unpacking the garment steamer, check if you have received all the items listed.

Before the First Use

When you first use the steamer, some residual water from the testing might be emitted from the steam head. This is normal and will not affect the use of the steamer and will disappear quickly.

What Water to Use?

Using distilled, purified or filtered water is highly recommended and will reduce mineral buildup. Never use water containing additives (starch, perfume, aromatic substances, softeners, etc.), or condensation water (for example water from tumble dryers, water from refrigerators, water from air conditioning units, rainwater). This water contains organic waste materials or minerals that concentrate under the effect of heat and cause spitting, brown coloring or premature ageing of your steamer.

Before Use

Unlock and remove the water tank.

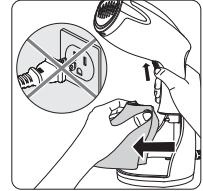

Fill the water tank with clean water. Do not overfill.

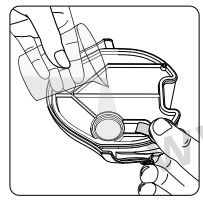

Pull off the water inlet cover.

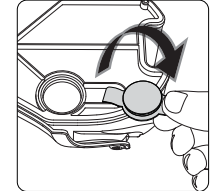

Firmly close the water inlet to prevent leakage.

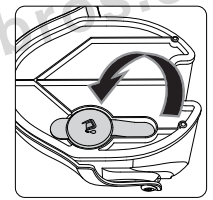

Push the water tank back into the steamer until it clicks into place.

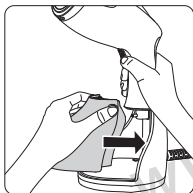

Hang your garment on a clothes hanger.

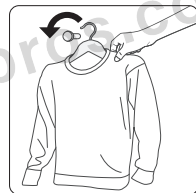

Accessories

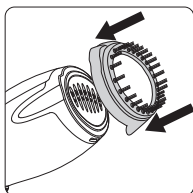

The fabric brush allows to remove lints, pet hair, dust, dirt and dander on overcoat and down jacket.

To attach: While the brush and steamer are cool, align the fabric brush to the steam head and lock it into position (an audible "click" will be heard when correctly locked). Keep the pointed side facing downward.

To remove: Allow the steamer to cool prior to removing the brush. Put your finger under the pointed tip and lift it up.

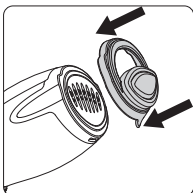
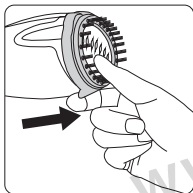

The lint brush allows for use of steam to dry steam suits, sweaters, wool fabric and plush cloth.

To attach: While the brush and steamer are cool, align the lint brush to the steam head and lock it into position (an audible "click" will be heard when correctly locked). Keep the pointed side facing downward.

To remove: Allow the steamer to cool prior to removing the brush. Put your finger under the pointed tip and lift it up.

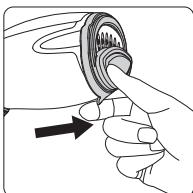

Use

Plug in the steamer.

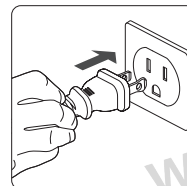

Allow the steamer to preheat, when the indicator light becomes solid the steamer is ready to use.

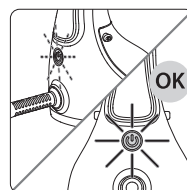

For continuous steam, lock the steam trigger by pushing the locker switch down. To release it, push it up.

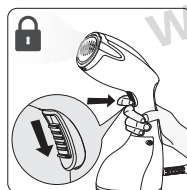

Use your free hand to keep the fabric taut and stretched. Steam the garment with slow, downward strokes, keeping the head of the steamer in contact with the fabric.

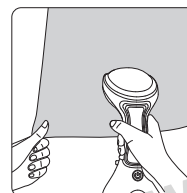

Switch on the steamer.

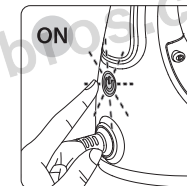

Press the steam button with the steam brush facing away from you holding it in a vertical position.

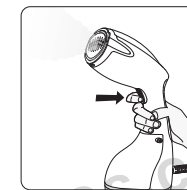

For optimal use, move the steam jets over your garment from top to bottom.

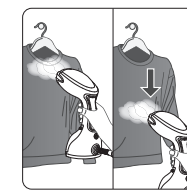

This steamer is anti-dripping, meaning it can be used horizontally to steam garments on an ironing board.

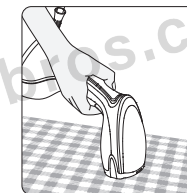

Press the On/Off button to switch the steamer off.

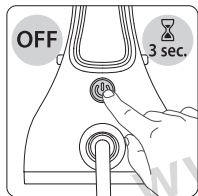

Stand the steamer on its base and allow it to completely cool off before storing.

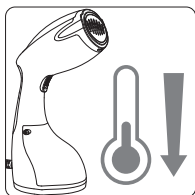

Warning: Never steam a garment while it is being worn.



Unplug the steamer.

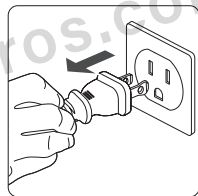

To avoid mineral buildup, empty the tank after each use.

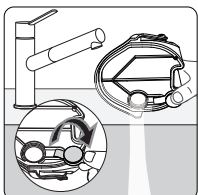

Warning: Never touch the soleplate of the steamer.

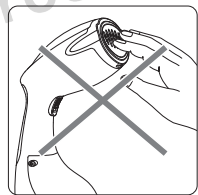

Note: When the water tank is empty, it is normal to feel or hear the water pump in the handle.

Standby Mode

- 1) For your safety, the steamer is fitted with a standby monitoring system, which is activated automatically after approximately 8 minutes without using the steam trigger.
- 2) The power indicator light flashes to indicate that the steamer is on standby mode.
- 3) To reactivate the steamer:
 - a. Press the power button and wait that the power indicator light stops flashing.
 - b. Press the steam trigger to start steaming again.

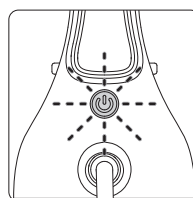
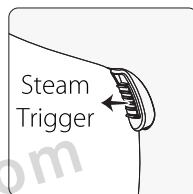

After Use

Unlock and remove the water tank.

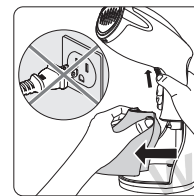

Return the water tank to its place on the steamer.

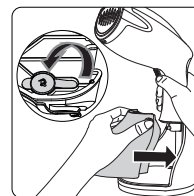

Cleaning

Wait an hour for complete cool down.

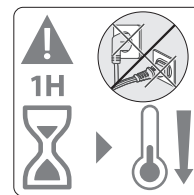

Never wash or rinse steamer directly over a sink.

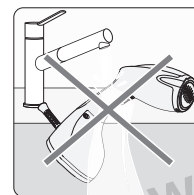

Empty the water tank completely.

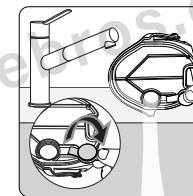

Wait for an hour for your steamer to cool before storing.



Only use a soft sponge with water to clean. Do not use any detergent product.

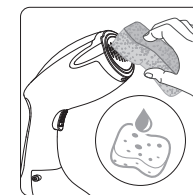

Troubleshooting

Problems	Possible Causes	Solutions
There is no steam.	The steamer is not plugged in, or not switched on.	Check that your steamer is correctly plugged in and switched on.
	The water level is too low.	Unplug your steamer and refill it.
	The steam pump has not been primed.	Press the steam trigger continuously for a few seconds to begin steaming.
	You are using the steamer for the first time.	Press the steam trigger continuously for a few seconds to begin steaming.
	The water tank is not fully in place.	Ensure that cover is closed and that the water tank snaps when put into place.
	The steamer is on standby mode.	Please refer to the "Standby Mode" section.
Not enough steam coming out.	There is not enough water in the water tank.	Follow the instructions under the "Before Use" section and fill to Max level.
	The steamer is not heated to full temperature.	Always allow steamer to preheat until the power indicator light becomes solid.
The steamer does not heat.	It is not plugged in, or not switched on.	Plug in your steamer and switch on.
	The steamer is on standby mode.	Please refer to the "Standby Mode" section.
Water leaks.	The water tank is not fully in place or the cover is not closed properly.	Ensure that cover is closed and that the water tank snaps when put into place.
	The water tank is overfilled.	Fill the water tank to the Max. level, do not overfill.
Water spits.	The steamer is not heated to full temperature before use.	Before steaming, always allow steamer to preheat until the power indicator light becomes solid.
	There is remaining water after last use which became condensation water and stored in the steam head.	After each use, empty the water tank and power on the steamer to heat the steamer for about 2 minutes to dry out any remaining water.
The steam leaves stains on the fabric or the steamer spits.	You are using water with additives.	Never add any additive in the water tank.
	The water in your home too hard.	Read carefully the "What water to use" section.

Specifications

Model: 722NA-0001

Rated voltage: AC 120V~60Hz

Rated power: 1200W

Water tank capacity: 8.8 fluid ounces (0.26 liters)

Steaming Tips

To Steam Garments

1. Place the fabric in a dry and ventilated place and at least 20 cm (8 inches) away from any walls (otherwise moisture may cause mildew).
2. Empty garment pockets and straighten turn-ups such as cuffs and hems.
3. Hang the garment from a hanger and stretch the fabric slightly with one hand, making sure there is nothing behind the fabric that could be damaged by the steam.
4. Put the steam head against the garment, pressing and holding the Steam Activation Button while moving your arm in an up and down motion, targeting creases on the fabric.

NOTE: Do not steam over metal accessories. Use with caution when steaming around metal accessories.

WARNING: When using the garment steamer, do not touch the steam head. This garment steamer will generate a large flow of high temperature air that can cause burns if not handled carefully.

To Steam Curtains

1. Wash and dry the curtains.
2. Steam when they are hanging.
3. While steaming, stretch the curtains with one hand to help remove creases more easily.

To Steam Upholstery

1. The garment steamer can be used to kill bacteria, remove odors and freshen up furniture upholstery, slip covers, and cushions.
2. Move the garment steamer over the fabric, cushions should be removed for steaming. Allow cushions to dry thoroughly before placing back on furniture.



The appliance's packaging is made from environmentally friendly material and can be disposed of at your local recycling plant.

Introduction

Merci pour l'achat de ce Défroisseur Vapeur pour Vêtements de Poche. Ce manuel d'instruction contient d'importantes informations concernant la sécurité, l'utilisation et le recyclage de ce produit. Veuillez utiliser ce produit comme décrit et conserver ce manuel pour consultation ultérieure.

Instructions de sécurité

- Les enfants âgés de 8 ans et plus et les personnes dont les capacités physiques, sensorielles ou mentales sont réduites ou qui manquent d'expérience et de connaissances doivent être surveillés ou instruits quant à l'utilisation sûre de cet équipement et être conscients des dangers encourus avant de l'utiliser. Les enfants ne doivent pas jouer avec l'équipement. Les enfants ne doivent pas procéder au nettoyage et à l'entretien sans surveillance.
- La tension d'alimentation doit être compatible avec la tension affichée sur la plaque signalétique du défroisseur vapeur.
- Ne jamais placer d'objets lourds ou pointus sur le câble électrique du défroisseur vapeur.
- Tous les câbles doivent être positionnés de façon à ce qu'on ne puisse pas trébucher dedans ou devenir une obstruction.
- Il est recommandé de ne pas brancher tout autre produit électrique sur le même circuit que le défroisseur vapeur pour éviter toute surcharge.
- Si le cordon électrique est endommagé, il devrait être remplacé par un technicien qualifié.
- Ne pas exposer le défroisseur vapeur à l'humidité ou l'utiliser en plein air.
- Ne remplir le réservoir qu'avec de l'eau du robinet ou de l'eau distillée. Tout autre liquide peut endommager l'appareil.
- Ne pas mettre d'additif dans le réservoir. Cela peut endommager le défroisseur vapeur.
- Ne jamais laisser le défroisseur vapeur sans surveillance.
- Ne pas utiliser le défroisseur vapeur s'il est tombé d'un endroit haut, ou s'il existe des signes visibles d'endommagement ou de fuite.
- Le défroisseur vapeur dispose d'un fusible thermal de sécurité pour protéger l'appareil de toute surchauffe. Cependant, le défroisseur ne devrait pas être laissé sans surveillance lorsqu'il est branché. Veuillez bien

- surveiller les enfants lorsqu'ils sont à proximité du défroisseur vapeur.
- Ne jamais utiliser le défroisseur vapeur sur des vêtements qui sont en train d'être portés. Ne jamais diriger l'appareil vers des personnes ou des animaux.
 - Il peut y avoir une fuite en provenance de la tête à vapeur si la température de l'appareil n'est pas suffisamment haute pour vaporiser l'eau et générer de la vapeur. Veuillez donc vous assurer que le défroisseur vapeur est préchauffé pendant 2 à 3 minutes avant utilisation.
 - Toujours débrancher le défroisseur vapeur avant d'attacher ou de détacher la brosse.
 - Veuillez n'utiliser que les accessoires officiellement fournis dans l'emballage.

Description du Produit

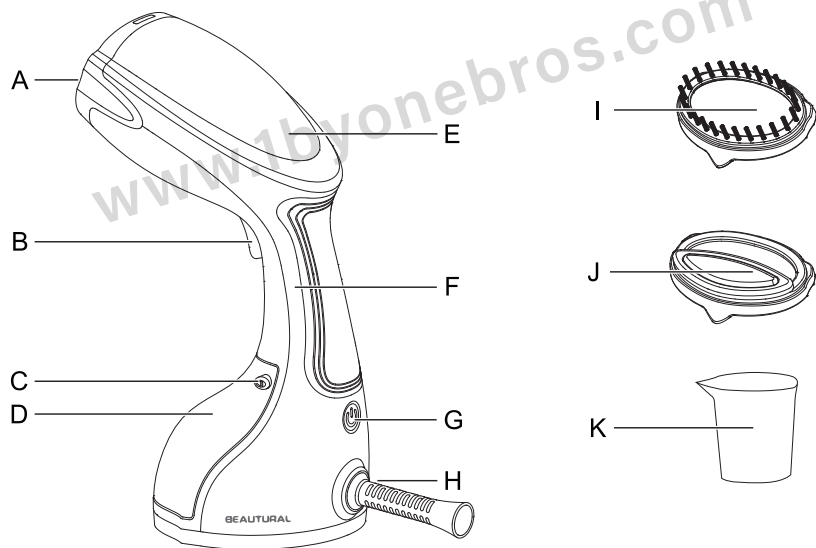

- | | |
|--|-----------------------------------|
| A. Tête à vapeur | F. Poignée |
| B. Gachette à vapeur avec bouton de vapeur continue. | G. Bouton Marche / Arrêt |
| C. Bouton d'ouverture du Réservoir | H. Protecteur de Câble |
| D. Réservoir (amovible) | I. Brosse en Tissu (amovible) |
| E. Indicateur de Batterie | J. Brosse Anti Peluche (amovible) |
| | K. Gobelet Gradué |

Cet emballage inclut

- | | |
|-------------------------|---------------------------|
| 1 x Défroisseur Vapeur | 1 x Gobelet Gradué |
| 1 x Brosse en Tissu | 1 x Manuel d'Instructions |
| 1 x Brosse Anti Peluche | |

Remarque: Lorsque vous déballez le défroisseur vapeur, veuillez vérifier si vous disposez bien de toutes les pièces énumérées ci-dessus.

Avant la Première Utilisation

Lorsque vous utilisez le défroisseur vapeur pour la première fois, il est possible que de l'eau résiduelle soit émise par la tête à vapeur. Elle provient de tests effectués en usine. Ceci est normal et n'affectera pas l'utilisation du défroisseur vapeur. Par ailleurs, ce résidu disparaîtra rapidement.

Quel type d'eau utiliser?

L'utilisation d'eau distillée, purifiée ou filtrée est fortement conseillée et réduira l'accumulation de minéraux. Veuillez ne jamais utiliser d'additif (amidon, parfum, substances aromatiques, ect ...) ou de l'eau de condensation (par exemple de l'eau du sèche-linge, du réfrigérateur, des unités de climatisation et de l'eau de pluie). Ce type d'eau contient des déchets organiques et des minéraux qui se concentrent sous l'effet de la chaleur, endommageant le froisseur vapeur.

Avant Utilisation

Déverrouiller et retirer le réservoir d'eau.

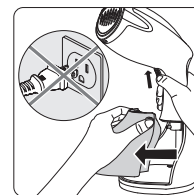

Retirez le couvercle de l'entrée d'eau.

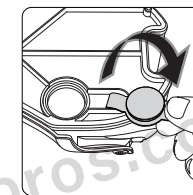

Remplissez le réservoir d'eau avec de l'eau propre. Ne le remplissez pas trop.

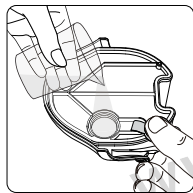

Repositionner le réservoir dans le défroisseur vapeur jusqu'à entendre un clic.

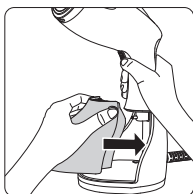

Accessoires

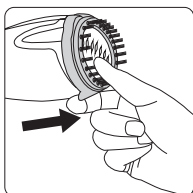
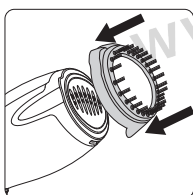

La brosse en tissu permet de retirer les peluches, poils d'animaux, poussières, saletés et pellicules sur les manteaux et doudounes.

Pour attacher: pendant que votre brosse et défroisseur vapeur sont à température ambiante, veuillez aligner la brosse en tissu sur la tête à vapeur et mettez-la en position de verrouillage (un clic audible confirme que la brosse a bien été verrouillée) Veuillez garder la face pointue vers le bas.

Pour retirer la brosse: Veuillez attendre que le froisseur vapeur ait bien refroidi. Veuillez placer votre doigt sous l'extrémité pointue et la soulever.

Fermez hermétiquement l'entrée d'eau pour éviter toute fuite d'eau.

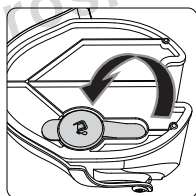

Positionner votre vêtement sur un cintre.

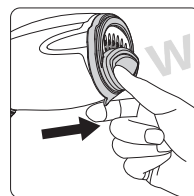
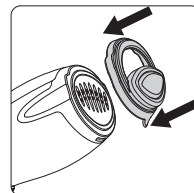

La brosse de défroissage permet l'utilisation de la vapeur sèche pour améliorer l'apparence de vos costards, pull-over et vêtements fabriqués à partir de laine et de peluche.

Installer un accessoire: une fois que la brosse et le froisseur vapeur ont refroidi, veuillez aligner la brosse de défroissage sur la tête à vapeur et la verrouiller (un clic confirmera que la brosse a bien été installée). Veuillez ensuite garder l'appareil orienté vers le bas.

Retirer un accessoire: laisser le défroisseur vapeur refroidir avant de retirer la brosse. Veuillez positionner votre doigt sous l'extrémité pointue et la soulever.

Utilisation

Brancher le défroisseur vapeur.

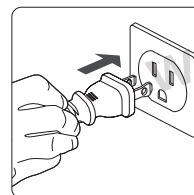

Laisser le défroisseur vapeur préchauffer, lorsque l'indicateur lumineux devient stable le défroisseur vapeur est prêt pour l'usage.

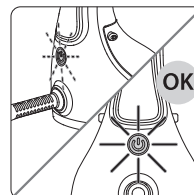

Allumer le défroisseur vapeur.

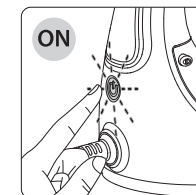

Presser sur le bouton vapeur avec la brosse non dirigée vers vous et en direction verticale.

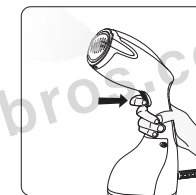

Pour un flux de vapeur continu, veuillez verrouiller la gachette en poussant le bouton vers le bas. Pour arrêter le flux, veuillez remonter le bouton.



Veuillez utiliser vos mains pour garder le vêtement tenu raide. Vaporiser le vêtement avec des gestes lents, verticaux (de haut en bas), tout en gardant la tête à vapeur en contact avec le tissu.

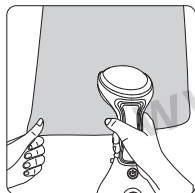

Presser sur le bouton On/Off pour éteindre le défroisseur vapeur.

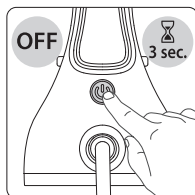

Pour une utilisation optimale, veuillez appliquer la vapeur du bas vers le haut du vêtement.

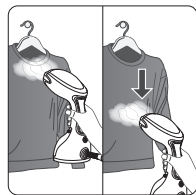

Le défroisseur vapeur est anti-goutte, signifiant qu'il peut être utilisé horizontalement pour vaporiser les vêtements sur une planche à repasser.

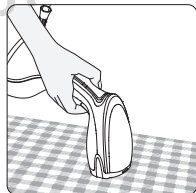

Débrancher le défroisseur vapeur.

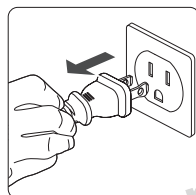

Installer le défroisseur vapeur sur sa base et le laisser complètement refroidir avant le stockage.

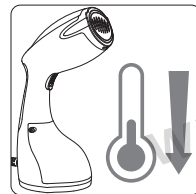

Avertissement: Ne jamais vaporiser un vêtement pendant qu'il est en train d'être porté.



Pour éviter tout dépôt minéral, veuillez vider le réservoir après chaque utilisation.

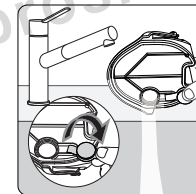

Avertissement: Ne jamais toucher la semelle du défroisseur vapeur.

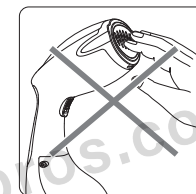

Remarque: Lorsque le réservoir d'eau est vide, il est normal de sentir ou d'entendre la pompe à eau dans la poignée.

Mode Standby

- 1) Pour votre sécurité, le défroisseur vapeur est équipé avec un système de surveillance, qui est activé automatiquement après approximativement 8 minutes sans utilisation de la gachette à vapeur.
- 2) L'indicateur de batterie clignote pour indiquer que le défroisseur vapeur est en mode standby.
- 3) Réactiver le défroisseur vapeur.
 - a. Presser sur le bouton Power et attendre que l'indicateur stoppe de clignoter.
 - b. Presser sur la gachette à vapeur pour commencer la vaporisation une nouvelle fois.

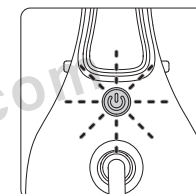
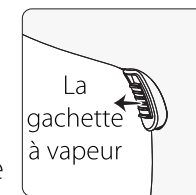

Après Utilisation

Déverrouiller et retirer le réservoir d'eau. Veuillez vider le réservoir d'eau complètement.

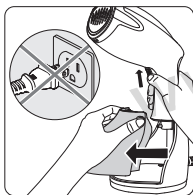

Pour éviter tout dépôt minéral, veuillez vider le réservoir après chaque utilisation.

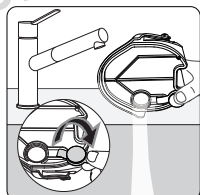

Replacer le réservoir d'eau sur son emplacement initial sur le défroisseur vapeur.

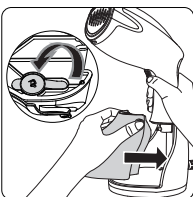

Veuillez attendre une heure pour laisser refroidir l'appareil avant de le stocker.



Nettoyage

Attendre une heure pour faire complètement refroidir l'appareil.

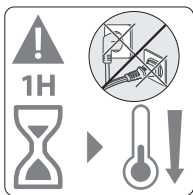

Veuillez uniquement utiliser une éponge douce avec de l'eau pour le nettoyage. Ne pas utiliser de produit détergent.

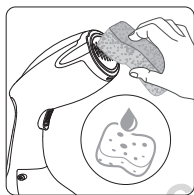

Ne jamais laver ou rincer le défroisseur vapeur directement au dessus d'un évier.

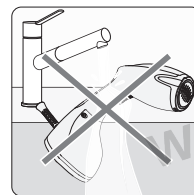

Dépannage

Problèmes	Causes Possibles	Solutions
Il n'y a pas de vapeur.	Le défroisseur vapeur n'est pas branché, ou n'est pas allumé.	Veuillez vérifier que votre défroisseur vapeur est correctement branché et allumé.
	Le niveau de l'eau est trop bas.	Débrancher le défroisseur vapeur et le remplir.
	La pompe à vapeur n'a pas été amorcée.	Presser sur la gâchette à vapeur continuellement pour quelques secondes avant de commencer la vaporisation.
	Vous utilisez le défroisseur vaporisateur pour la première fois.	Veuillez presser sur la gâchette à vapeur continuellement pendant plusieurs secondes pour commencer à émettre des vapeurs.
	Le réservoir n'est pas bien positionné.	S'assurer que le couvercle est bien fermé et que se ferme d'un coup sec lorsqu'il est bien positionné.
Pas suffisamment de vapeur ne sort.	Le défroisseur vaporisateur est en mode standby.	Veuillez vous référer à la section m « mode veille ».
	Il n'y a pas assez d'eau dans le réservoir d'eau.	Veuillez suivre les instructions dans la section « Avant Utilisation » et remplir jusqu'au niveau maximal.
Le défroisseur vapeur ne chauffe pas.	Le défroisseur vapeur n'est pas chauffé à la température optimale.	Toujours laisser le défroisseur vapeur préchauffer jusqu'à ce que le témoin d'alimentation devient stable.
	S'il n'est pas branché, ou pas allumé.	Veuillez brancher l'appareil et l'allumer.
Il y a des fuites d'eau.	Le défroisseur vapeur est en mode standby.	Veuillez consulter la section du mode standby.
	Le réservoir d'eau n'est pas complètement opérationnel s'il n'est pas fermé convenablement.	Veuillez vous assurer que le couvercle est bien fermé et que le réservoir d'eau se ferme bien.
	Le réservoir d'eau est trop rempli.	Remplir le réservoir d'eau au niveau maximal, ne pas trop remplir.

L'eau grésille.	L'appareil n'est pas chauffé à la bonne température avant utilisation.	Avant d'utiliser le produit, veuillez toujours laisser le défroisseur préchauffer jusqu'à ce que le témoin d'alimentation devienne stable.
	L'eau restante de la dernière utilisation est devenue de l'eau de condensation et est stockée dans la tête à vapeur.	Après chaque utilisation, veuillez vider le réservoir d'eau et allumer l'appareil pendant 2 minutes pour sécher l'eau restante.
La vapeur laisse des taches sur le tissu ou l'eau grésille.	Vous utilisez de l'eau avec des additifs.	Ne jamais utiliser d'additif dans le réservoir d'eau.
	L'eau de votre réseau est trop calcaire.	Veuillez lire avec précaution la section « Quel type d'eau utiliser? » .

Caractéristiques Techniques

Numéro de modèle: 722NA-0001

Tension Nominale: AC 120V~60Hz

Puissance Nominale : 1200W

Capacité du Réservoir : 8,8 onces liquides (0,26 litres)

Conseils d'Utilisation

Pour Vaporiser les Vêtements

1. Positionner les vêtements dans un endroit sec et ventilé et à au moins 20 cm des murs (sinon l'humidité peut causer de la moisissure).
2. Vider les poches des vêtements et rendez les manches et ourlets plus droits.
3. Pendre les vêtements sur un cintre et étirer le tissu légèrement avec un main, tout en vous assurant que rien derrière le tissu ne puisse être endommagé par la vapeur.
4. Diriger la vapeur vers le vêtement, presser et tenir le bouton d'activation de la vapeur pendant que vous déplacez votre bras en mouvements verticaux, ciblant les plis sur le tissu.

REMARQUE: Ne pas vaporiser sur des accessoires en métaux. Utiliser avec attention lorsque vous vaporisez à proximité d'accessoires en métal.

AVERTISSEMENT: Lorsque vous utilisez le défroisseur à vapeur, veuillez ne pas toucher la tête à vapeur. Cet appareil va générer un flux d'air de haute température qui peut provoquer des brûlures en cas d'utilisation inappropriée.

Vaporisation de Rideaux

1. Laver et sécher les rideaux.
2. Vaporiser les rideaux lorsqu'ils sont pendus.
3. Pendant la vaporisation, veuillez tirer les rideaux avec une main pour faciliter la suppression de plis plus facilement.

Vaporisation de Tissus d'Ameublement

1. Le défroisseur à vapeur peut être utilisé pour tuer les bactéries ; supprimer les odeurs et rajeunir les tissus d'ameublement, housses et coussin.
2. Veuillez déplacer le défroisseur à vapeur sur le tissu, les coussins devraient être déplacés pour la vaporisation. Laisser les coussins sécher avant de les remettre sur les meubles.



L'emballage est réalisé à l'aide de matériaux écologiques qu'il est possible de confier aux centres de recyclage proches de chez vous.

Introducción

Gracias por comprar BEAUTURAL plancha de ropa a vapor. Este manual de instrucciones contiene información importante sobre seguridad, uso y eliminación. Use el producto tal y como se describe y guarde este manual para futuras referencias. Si vende este producto o lo regala, también entregue este manual al nuevo propietario.

Instrucciones de seguridad

- Los niños a partir de 8 años y las personas con capacidades físicas, sensoriales o mentales reducidas o que carezcan de experiencia y conocimientos deben ser supervisados o instruidos en el uso seguro de este equipo y ser conscientes de los peligros que conlleva antes de utilizarlo. Los niños no deben jugar con el equipo. Los niños no deben realizar tareas de limpieza y mantenimiento sin supervisión.
- El voltaje de la fuente de alimentación debe ser compatible con el voltaje que se muestra en la placa de características de esta plancha.
- Nunca coloque objetos pesados o afilados sobre el cable de alimentación de la plancha.
- Todos los cables deben colocarse de manera que no se pueda tropezar o convertirse en obstrucciones.
- Se recomienda no enchufar ningún otro electrodoméstico en el mismo circuito cuando la plancha esté en uso para evitar sobrecargas.
- Si el cable de alimentación suministrado está dañado, debe ser reemplazado por un técnico calificado.
- No exponga la plancha a humedad ni la use al aire libre.
- Llene solo el tanque de agua con agua corriente o destilada. Otros líquidos pueden dañar la plancha.
- No ponga aditivos en el tanque de agua. Estos pueden dañar la plancha.
- Nunca deje la plancha sin vigilancia cuando esté caliente, encendida o conectada a la corriente.
- No utilice la plancha si se ha caído de un lugar alto o si hay signos visibles de daños o fugas.
- La plancha proporciona un fusible térmico de seguridad para protegerla del sobrecalentamiento. Sin embargo, no debe dejarse desatendida mientras esté conectada a la alimentación. Tenga cuidado cuando haya niños en las proximidades de la plancha.
- Nunca use la plancha en la ropa que esté usando. Nunca la dirija hacia personas o animales.

- Puede haber fugas del cabezal de vapor si la temperatura no es lo suficientemente alta como para vaporizar agua y generar vapor. Por lo tanto, asegúrese de que la plancha esté siempre precalentada durante 2-3 minutos antes de usarla.
- Desenchufe siempre la plancha antes de colocar o quitar el cepillo de fijación.
- Utilice únicamente accesorios provistos oficialmente.

Descripción del producto

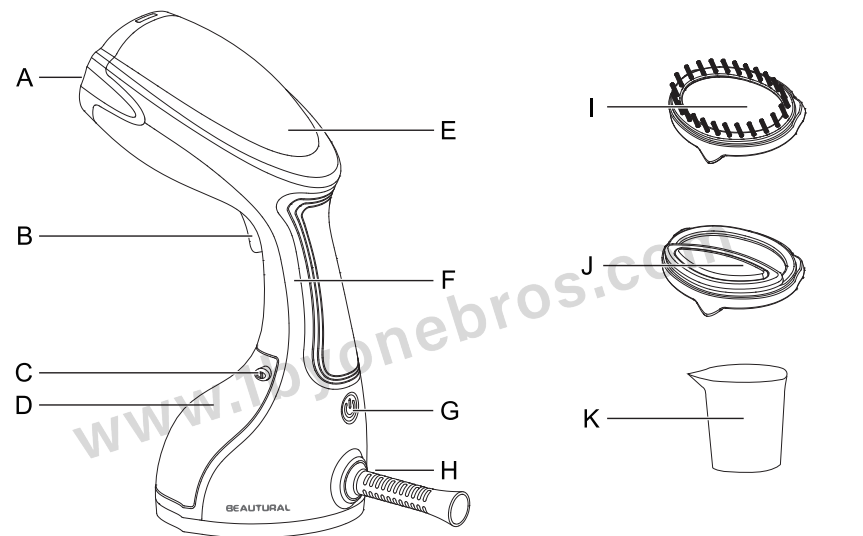

- | | |
|--|-------------------------------------|
| A. Cabezal de vapor | F. Mango |
| B. Disparador de vapor con interruptor de vapor continuo incorporado | G. Botón de encendido |
| C. Botón de liberación del tanque de agua | H. Protector de cable |
| D. Depósito de agua (extraíble) | I. Cepillo de tela (extraíble) |
| E. Luz indicadora de encendido | J. Cepillo para pelusas (extraíble) |
| | K. Taza medidora |

Artículos incluidos

- | | |
|--------------------------|-----------------------------|
| 1 x Vaporizador de ropa | 1 x Taza medidora |
| 1 x Cepillo de tela | 1 x Manual de instrucciones |
| 1 x Cepillo para pelusas | |

Nota: Al abrir la plancha, verifique si ha recibido todos los artículos enumerados.

Antes del primer uso

Cuando utilice la plancha por primera vez, el cabezal de vapor puede emitir algo de agua residual de la prueba. Esto es normal y no afectará a su uso y desaparecerá rápidamente.

¿Qué agua usar?

Se recomienda encarecidamente usar agua destilada, purificada o filtrada, ya que esto reducirá la acumulación de minerales. Nunca use agua que contenga aditivos (almidón, perfume, sustancias aromáticas, suavizantes, etc.) o agua de condensación (por ejemplo, agua de secadoras, agua de neveras, agua de unidades de aire acondicionado, agua de lluvia). Este agua contiene materiales de desechos orgánicos o minerales que se concentran bajo el efecto del calor y provocan la coloración marrón o un envejecimiento prematuro de su plancha.

Antes de usar

Desbloquee y retire el tanque de agua. Retire la tapa de la entrada de agua.

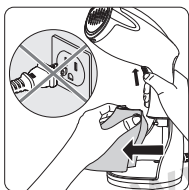

Llena el depósito de agua con agua limpia. No llenar en exceso.

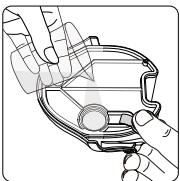

Empuje el tanque de agua nuevamente dentro de la plancha hasta que encaje en su lugar.

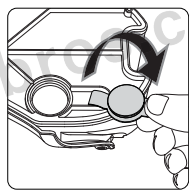
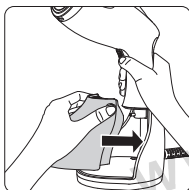

Cierre bien la entrada de agua para evitar fugas de agua.

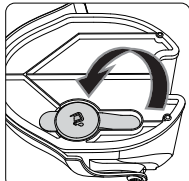

Cuelgue su prenda en una percha.

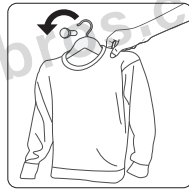

Accesorios

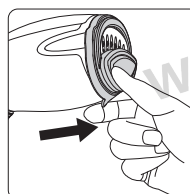
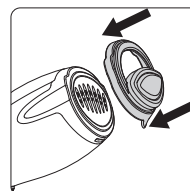
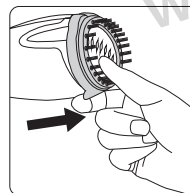
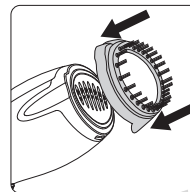

El cepillo de tela permite eliminar pelusas, pelo de mascotas, polvo, suciedad y caspa del abrigo y la chaqueta.

Para ponerlo: mientras el cepillo y la plancha estén fríos, alinee el cepillo de tela con el cabezal de vapor y bloquéelo en su posición (se escuchará un "clic" audible cuando esté correctamente bloqueado). Mantenga el lado puntiagudo hacia abajo.

Para quitarlo: Deje que la plancha se enfríe antes de quitar el cepillo. Coloque su dedo debajo de la punta puntiaguda y levántelo.

El cepillo para pelusas permite el uso de vapor para secar trajes, telas de lana.

Para ponerlo: Mientras el cepillo y la plancha estén fríos, alinee el cepillo para pelusas con el cabezal de vapor y bloquéelo en su posición (se escuchará un "clic" audible cuando esté correctamente bloqueado). Mantenga el lado puntiagudo hacia abajo.

Para quitarlo: Deje que la plancha se enfríe antes de quitar el cepillo. Coloque su dedo debajo de la punta puntiaguda y levántelo.

Uso

Enchufe la plancha.

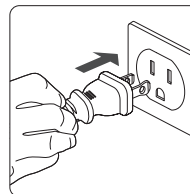

Encienda la plancha.

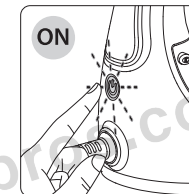

Deje que la plancha se caliente, cuando la luz indicadora se vuelva sólida, estará lista para usarse.

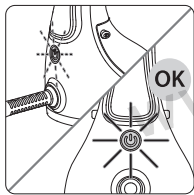

Para vapor continuo, bloquee el disparador de vapor presionando el interruptor hacia abajo. Para liberarlo, empújelo hacia arriba.



Use su mano libre para mantener la tela tensa y estirada. Vaporice la prenda con movimientos lentos y hacia abajo, manteniendo el cabezal del vaporizador en contacto con la tela.

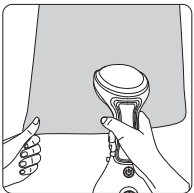

Presione el botón de encendido / apagado para apagar la plancha.

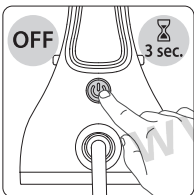

Presione el botón de vapor con el cepillo de vapor hacia afuera, sosteniéndolo en posición vertical.

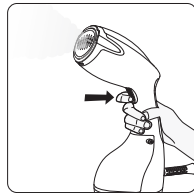

Para un uso óptimo, mueva los chorros de vapor sobre su prenda de arriba a abajo.



Esta plancha es anti goteo, lo que significa que puede usarse horizontalmente para planchar prendas en una tabla de planchar.

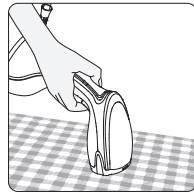

Desenchufe la plancha.

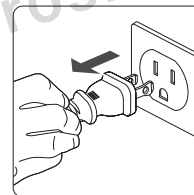

Coloque la plancha sobre su base y permita que se enfríe por completo antes de guardarla.

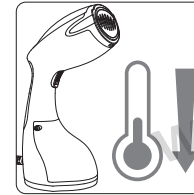

Advertencia: Nunca planche una prenda mientras se esté usando.



Para evitar la acumulación de minerales, vacíe el tanque después de cada uso.

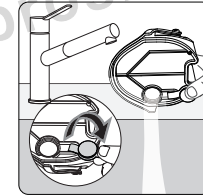

Advertencia: Nunca toque la suela del vaporizador.

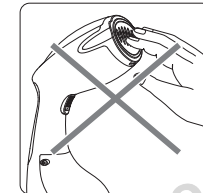

Nota: Cuando el tanque de agua está vacío, es normal sentir o escuchar la bomba de agua en el mango.

Modo de espera

- 1) Para su seguridad, el vaporizador está equipado con un sistema de monitoreo en espera, que se activa automáticamente después de aproximadamente 8 minutos sin usar el disparador de vapor.
- 2) La luz indicadora de encendido parpadea para indicar que la plancha está en modo de espera.
- 3) Para reactivar la plancha:
 - a. Presione el botón de encendido y espere a que la luz del indicador de encendido deje de parpadear.
 - b. Presione el disparador de vapor para comenzar a vaporizar nuevamente.

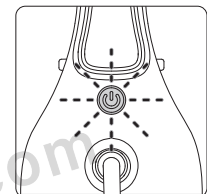

Después de usar

Desbloquee y retire el tanque de agua. Vacíe el tanque de agua por completo.

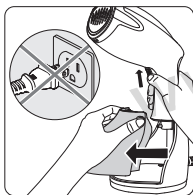

Para evitar la acumulación de minerales, vacíe el tanque después de cada uso.

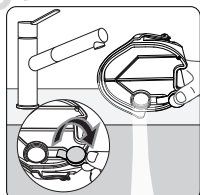

Regrese el tanque de agua a su lugar en el vaporizador.

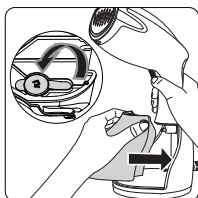

Espere una hora para que su vaporizador se enfríe antes de guardarlo.



Limpeza

Espere una hora para que se enfríe por completo.

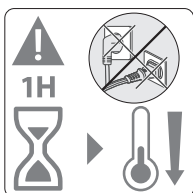

Solo use una esponja suave con agua para limpiar. No use ningún producto detergente.

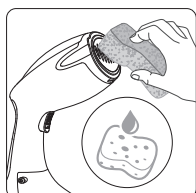

Nunca lave ni enjuague la plancha directamente sobre un fregadero.

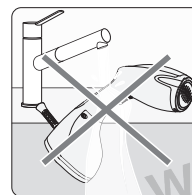

Solución de problemas

Problemas	Causas posibles	Soluciones
No hay vapor.	La plancha no está enchufada o no está encendida.	Verifique que su plancha esté enchufada y encendida correctamente.
	El nivel del agua es demasiado bajo.	Desenchufe su plancha y vuelva a llenarla.
	La bomba de vapor no ha sido cebada.	Presione el disparador de vapor continuamente durante unos segundos para comenzar a vaporizar.
	Está utilizando la plancha por primera vez.	Presione el disparador de vapor continuamente durante unos segundos para comenzar a vaporizar.
	El tanque de agua no está completamente en su lugar.	Asegúrese de que la cubierta esté cerrada y que el tanque de agua enganche cuando se coloque en su lugar.
No sale suficiente vapor.	La plancha está en modo de espera.	Consulte la sección "Modo de espera".
	No hay suficiente agua en el tanque de agua.	Siga las instrucciones en la sección "Antes de usar" y llene hasta el máximo nivel.
La plancha no calienta.	La plancha no se calienta a la temperatura máxima.	Deje siempre que la plancha se caliente hasta que la luz indicadora de encendido se vuelva sólida.
	No está enchufado o no está encendido.	Enchufe su plancha y enciéndala.
Fugas de agua.	La plancha está en modo de espera.	Consulte la sección "Modo de espera".
	El tanque de agua no está completamente en su lugar o la tapa no está bien cerrada.	Asegúrese de que la cubierta esté cerrada y que el tanque de agua enganche cuando se coloque en su lugar.
	El tanque de agua está sobrellenado.	Llene el tanque de agua al nivel máximo, no sobrellene.

	La plancha no se calienta a temperatura máxima antes de su uso.	Antes de planchar, permita siempre que la plancha se caliente hasta que la luz indicadora de encendido se vuelva sólida.
Sale agua.	Hay agua restante después del último uso que se convirtió en agua de condensación y se almacenó en el cabezal de vapor.	Después de cada uso, vacíe el tanque de agua y encienda la plancha para calentarla durante aproximadamente 2 minutos para secar el agua restante.
El vapor deja manchas en la tela o sale agua.	Estás usando agua con aditivos.	Nunca agregue ningún aditivo en el tanque de agua.
	El agua en su casa es muy fuerte.	Lea atentamente la sección "Qué agua usar".

Especificaciones

Número de modelo: 722NA-0001

Voltaje nominal: AC 120V~60Hz

Potencia nominal: 1200 W

Capacidad del tanque de agua: 8.8 onzas fluidas (0.26 litros)

Consejos para planchar

Para planchar ropa

1. Coloque la tela en un lugar seco y ventilado y al menos a 20 cm (8 pulgadas) de cualquier pared (de lo contrario, la humedad puede causar moho).
2. Vacíe los bolsillos de la prenda y alise los dobladillos como puños y dobladillos.
3. Cuelgue la prenda de una percha y estire la tela ligeramente con una mano, asegurándose de que no haya nada detrás de la tela que pueda dañarse con el vapor.
4. Coloque el cabezal de vapor contra la prenda, presionando y manteniendo presionado el botón de activación de vapor mientras mueve el brazo hacia arriba y hacia abajo, apuntando a las arrugas en la tela.

NOTA: No planche sobre accesorios metálicos. Use este producto con precaución al planchar alrededor de accesorios metálicos.

ADVERTENCIA: Cuando use la plancha, no toque el cabezal de vapor. Este vaporizador de prendas generará un gran flujo de aire a alta temperatura que puede causar quemaduras si no se maneja con cuidado.

Para cortinas

1. Lave y seque las cortinas.
2. Vaporice cuando están colgando.
3. Mientras planche al vapor, estire las cortinas con una mano para ayudar a eliminar las arrugas más fácilmente.

Para tapicería

1. La plancha puede usarse para matar bacterias, eliminar olores y refrescar la tapicería de muebles, fundas antideslizantes y cojines.
2. Mueva la plancha sobre la tela, los cojines se deben quitar para vaporizar. Deje que los cojines se sequen completamente antes de volver a colocarlos en los muebles.



El embalaje está fabricado con material respetuoso con el medio ambiente y puede ser desechado en su centro de reciclaje local.

Customer Service/ Service Clients/Atención al cliente

UNITED STATES	Phone: +1 909-391-3888 (Mon-Fri 9:00am - 5:00pm PST) Email: ushelp@1byonebros.com
CANADA	Email: cahelp@1byonebros.com
UNITED KINGDOM	Email: ukhelp@1byonebros.com
GERMANY/FRANCE ITALY/SPAIN	Email: euhelp@1byonebros.com

BRAND OWNER

1byone Products Inc.

1230 E Belmont Street, Ontario, CA, USA 91761

Customer Service: +1 909-391-3888

www.1byonebros.com