

名称	722DE-0009 折叠挂烫机 5 国说明书		
颜色	单黑		
尺寸	145X210mm		
工艺	封面哑胶		
材质	封面铜版纸 157g、内页书写纸 100g		
折叠方式	见折叠图		
日期	20220906	设计	Una
折叠图	骑马钉		

1byone Products Inc.
1230 E Belmont Street, Ontario, CA, USA 91761
Customer Service: +1 909-391-3888
www.1byonebros.com

Made in China

BEAUTURAL

Handheld Garment Steamer



Instruction Manual/ Bedienungsanleitung/ Manuel d'instructions
Manual de instrucciones/ Manuale di istruzioni

Introduction

Thank you for purchasing Beatural Handheld Garment Steamer. This instruction manual contains important information about safety, usage and disposal. Use the product as described and keep this manual for future reference. If you sell this steamer or pass it on, also give this manual to the new owner.

Safety Instructions

- This steamer is only authorized for domestic use and not for commercial or industrial purposes. It is only intended for applications described in these instructions.
- This steamer is not intended for use by people with limited physical, sensory or mental abilities, or persons without required knowledge or experience. Product use by such people is allowed only under the supervision of the person or guardian responsible for their safety, with the guardian providing clear instructions on the device operation. Ensure that children do not play with the steamer.
- This steamer may be used by children over 8 years old and by dependents if they are properly supervised and have been made fully aware of the risks of use. Children should not play with the steamer. Cleaning and user maintenance should not be performed by children without supervision.
- If the supplied power cord is damaged, it should be replaced by a qualified technician to avoid hazard.
- Care should be taken when using the product due to the emission of steam.
- Always unplug the steamer before attaching or detaching brush attachments during filling, cleaning and de-scaling.
- Carefully read all instructions before operating the steamer for the first time and save for future reference.
- Any maintenance other than cleaning should be performed by qualified personnel.
- Remove and safely discard any packaging material and promotional labels before using the steamer for the first time.

- Do not place the steamer near the edge of a bench or table during operation. Ensure the surface is level, clean and free of water and other substances.
- Always ensure the steamer is properly assembled before use. Follow the instructions provided in this book.
- Do not leave the steamer unattended when connected or in use.
- Do not store the steamer with water in the water tank. Always empty the tank after use.
- Do not touch hot surfaces. This steamer allows the user to steam fabrics with a large flow of steam. High temperatures are generated during use, which can cause burns. Always position your hands at the handle of the steamer when holding it and warn others (especially children) of the possible dangers of burns from steam, hot water or hot parts, especially when steaming fabrics vertically.
- Allow the steamer to cool completely before storing.
- Store the steamer out of the reach of children.
- The steamer is not to be used if the steamer has been dropped, if there are visible signs of damage or if it is leaking.
- The steamer is designed for household use and to be used with tap water. Do not put perfume, vinegar, or other chemicals in the tank. This steamer is not designed to work with these chemicals.
- Do not touch the steam head during use. When using the steamer, make sure the steamer head is facing away from the user and is in an upright position.
- Always test the steamer on a small discreet part of the fabric to be steamed to ensure the temperatures are not too high for the fabric.
- The steamer incorporates a thermal safety fuse to protect the steamer from over-heating. However the steamer should not be left unattended while it is connected to the power outlet. Special care should always be taken when there are children in the vicinity of or in a home with the steamer.
- There may be leakage from the steam head if the steamer temperature is not high enough to vaporize water and create steam. Therefore, ensure that the steamer is always preheated prior to use.

- Never use the steamer while clothes are on the body or direct the steam towards people or animals.
- To protect against electric shock, do not immerse the power cord, power plug or steamer in water or any other liquid or allow moisture to come in contact with the steamer's parts, unless it is recommended in the cleaning instructions.
- It is recommended to regularly inspect the steamer. To avoid a hazard, do not use the steamer if the power cord, power plug or steamer becomes damaged in any way. Return the entire product to the nearest repair service centre for examination and repair.
- The installation of a residual current device (safety switch) is recommended to provide additional safety protection when using electrical appliances. It is advisable that a safety switch with a rated residual operating current not exceeding 30mA be installed in the electrical circuit supplying the appliance. See an electrician for professional advice.
- Do not place this steamer on or near a heat source, such as hot plate, oven or heaters.
- Position the steamer at a minimum distance of 20cm away from walls, curtains and other heat or steam sensitive materials and provide adequate space above and on all sides for air circulation.

Product Description

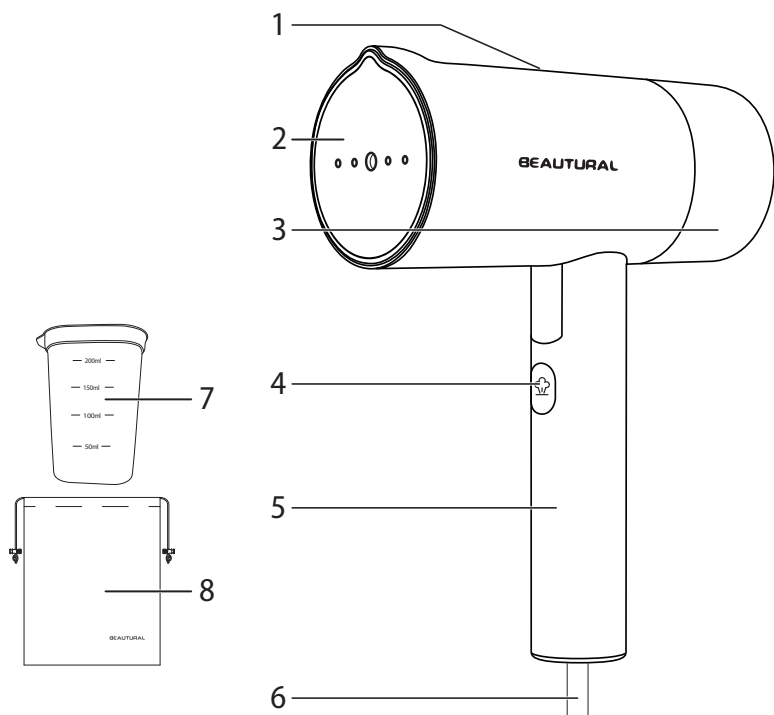

1. Indicator Lamp

2. Ceramic-Coated Plate

3. Water Tank

4. Steam Button

5. Handle

6. Power Cord

7. Measuring Cup

8. Storage Bag

Included Items

1 x Garment Steamer

1 x Storage Bag

1 x 150ml (5.1 fl.oz) Measuring Cup

1 x Instruction Manual

Before using the Garment Steamer for the first time, check the package contents to ensure all parts are free of visible damage.

Getting Started

- Carefully remove the steamer from the package, making sure all of the parts are free of visible damage. Remove all protective packaging material from the steamer prior to its first use.
- Remove and save the instruction manual.
- Wipe the outside of the steamer with a damp cloth or sponge to remove any dust, then dry thoroughly.
- When using the steamer for the first time, you may notice a small amount of smoke and a slight odor. This is normal when heating the appliance for the first time and there is no reason for concern.

Important Notes

- Using distilled, purified or filtered water is highly recommended to maintain optimal performance. Tap water contains minerals that build up over time.
- Any water droplets visible inside the tank upon unpacking are from individual quality control tests done to ensure every steamer meets our high standards for product performance.
- Do not use perfumes, oils or other additives.
- Always review the garment manufacturer's care label instructions before steaming, and always test fabrics for colorfastness in inconspicuous areas (such as an inseam). Steamers are not recommended for use on leather, suede, vinyl, plastic or other steam-sensitive fabrics.
- During use the steamer will become hot. Avoid touching the steam head while still hot.
- After preheating, press and hold the steam button to steam fabrics.
- It is normal to feel or hear the water pump in the handle.
- The water pump may become louder when the water level in the tank is low. Check and refill the tank as needed.

Filling the Water Tank

1. Hold the handle to stabilize the steamer and remove the removable water tank by rotating it counterclockwise with the other hand.

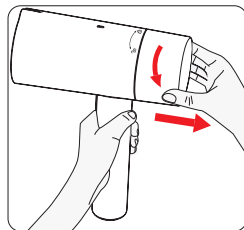

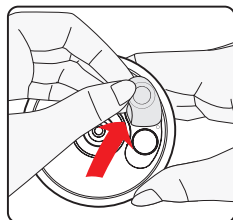

2. Gently pull out the rubber water tank cover at the top of the tank.

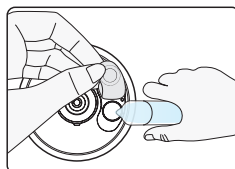

Tip: Using distilled, purified or filtered water is highly recommended and will reduce mineral buildup. Do not use oils, perfumes or scented additives.

3. Using the included measuring cup, pour water into the opening and then close the rubber cover securely.



4. Dry off any excess water from the tank. Attach the water tank back to the steamer by lining up the triangle on the water tank with the unlock symbol  on the steamer. Press in the water tank and secure by turning clockwise.

Using the Steamer

1. Read the manufacturer's fabric label to make sure the fabrics are suitable for steaming.
2. Hang the garment in an area that will not be impacted by heat and steam, such as on a shower rod.
 - This steamer is anti-dripping, meaning it can be used horizontally to steam garments on an ironing board.
3. Plug the steamer into an outlet; the indicator light will turn red, indicating the steamer is heating.

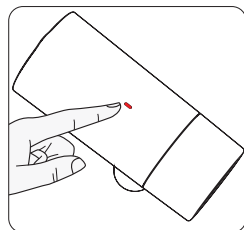

4. After about 30 seconds the indicator light will turn off, indicating the steamer is preheated.
5. To generate steam, press and hold the steam button and steam will emit from the steamer.

Note: Please press the steam button after the indicator light is off, otherwise it may cause water leak from the steamer.

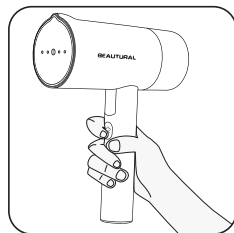

6. Use your free hand to keep the fabric taut and stretched. Steam the garment with slow, downward strokes, keeping the head of the steamer in contact with the fabric.

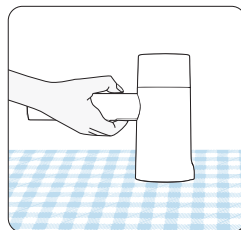
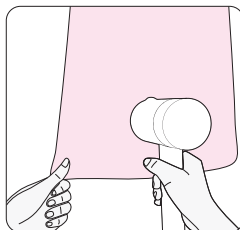

Note: It is normal to feel or hear the water pump in the handle.

7. When finished steaming, release the steam button and unplug from the outlet.
8. Allow the steamer to completely cool off before storing. To avoid mineral buildup, empty the tank after each use.

Steaming Tips

Steaming Garments

1. Place the fabric in a dry and ventilated place and at least 20 cm (8 inches) away from any walls (otherwise moisture may cause mildew).
2. Empty garment pockets and straighten turn-ups such as cuffs and hems.
3. Hang the garment from a hanger and stretch the fabric slightly with one hand, making sure there is nothing behind the fabric that could be damaged by the steam.
4. Put the steam head against the garment, press and hold the steam button and move your arm in an up and down motion, targeting creases on the fabric.

Note: Do not steam over metal accessories. Use with caution when steaming around metal accessories.

Steaming Curtains

1. Wash and dry the curtains.
2. Steam when they are hanging.
3. While steaming, stretch the curtains with one hand to help remove creases more easily.

Steaming Upholstery

1. The garment steamer can be used to kill bacteria, remove odors and freshen up furniture upholstery, slip covers and cushions.
2. Move the garment steamer over the fabric. Cushions should be removed for steaming. Allow cushions to dry thoroughly before placing back on furniture.

Maintenance and Care

Cleaning the Steamer Exterior

1. Make sure the steamer is unplugged and completely cool.
2. Wipe the ironing plate and outer surface with a soft, damp cloth. Water and a small amount of gentle household soap, such as dishwashing liquid, can be used on the exterior. Never use heavy-duty cleaner or abrasive scouring pads that may scratch or discolor the steamer.
3. After the steamer has been thoroughly dried, turn it back on and lightly steam over an old cloth. This will help remove any residue left in the steam holes.
4. When finished cleaning, unplug the steamer, empty the water tank and allow it to cool before storing.

Cleaning Water Tank with Vinegar and Water

It is recommended to clean the water tank every two months to reduce mineral buildup that can affect the performance of the steamer.

1. Remove the water tank, open the rubber water tank cover and fill the water tank with drops of vinegar and water.
2. Shake the water tank for several minutes until the mineral build up has been removed.
3. Rinse the water tank with tap water until the vinegar is eliminated.

▲ Warning: Do not heat the steamer with vinegar in the water tank, as this will damage the steamer.

Storing the Steamer

Once the steamer has been disconnected from the power outlet, allow it to cool, empty the water from the water tank and clean the tank, fold the steamer and store it on a flat surface.

Troubleshooting

Issue	Possible Solution
The steamer does not heat up.	Check that the power plug is inserted correctly.
	Check the power supply.
The steamer does not generate steam.	Check the water level and check that the water tank inlet cover is properly closed.
	The steamer has not heated up sufficiently. Let the steamer heat up for about 30 seconds before using it.
Water spills from the water tank.	Make sure the water tank inlet cover is properly closed.
The steamer is producing a loud humming or pumping sound.	Check the water level. If there is no water or the water level is low, refill the water tank.
The steamer does not seem to remove creases easily.	For more difficult wrinkles, try steaming from the underside of the fabric.
Avoiding discoloring garments on metal accessories.	Do not directly hover the steamer over the metal accessories.
	Use caution and steam around the metal accessories.

Specifications

Product Name: BEAUTURAL Handheld Garment Steamer

Model Number: 722DE-0009, YPZ-146

Rated Voltage: AC 220-240V~ 50/60Hz

Rated Power: 1000W

Water Tank Capacity: 150ml (5.1 fl.oz)



The appliance's packaging is made from environmentally friendly material and can be disposed of at your local recycling plant.

Einführung

Vielen Dank, dass Sie sich für den Beatural Handdampfglätter entschieden haben. Diese Bedienungsanleitung enthält wichtige Informationen zu Sicherheit, Gebrauch und Entsorgung. Verwenden Sie das Produkt wie beschrieben und bewahren Sie dieses Handbuch zum späteren Nachschlagen auf. Wenn Sie diesen Dampfglätter verkaufen oder weitergeben, geben Sie diese Bedienungsanleitung auch an den neuen Besitzer weiter.

Sicherheitshinweise

- Dieser Dampfglätter ist nur für den Hausgebrauch und nicht für gewerbliche oder industrielle Zwecke zugelassen. Es ist nur für die in dieser Anleitung beschriebenen Anwendungen bestimmt.
- Dieser Dampfglätter ist nicht für die Verwendung durch Personen mit eingeschränkten körperlichen, sensorischen oder geistigen Fähigkeiten oder Personen ohne erforderliche Kenntnisse oder Erfahrung bestimmt. Die Verwendung des Produkts durch solche Personen ist nur unter Aufsicht der für ihre Sicherheit verantwortlichen Person oder Aufsichtsperson gestattet, wobei die Aufsichtsperson klare Anweisungen zum Betrieb des Geräts gibt. Stellen Sie sicher, dass Kinder nicht mit dem Dampfglätter spielen.
- Dieser Dampfglätter kann von Kindern über 8 Jahren und von Angehörigen verwendet werden, wenn sie ordnungsgemäß beaufsichtigt werden und sich der Gebrauchsrisiken vollständig bewusst sind. Kinder sollten nicht mit dem Dampfglätter spielen. Reinigung und Benutzerwartung sollten nicht von Kindern ohne Aufsicht durchgeführt werden.
- Wenn das mitgelieferte Netzkabel beschädigt ist, sollte es von einem qualifizierten Techniker ersetzt werden, um Gefahren zu vermeiden.
- Aufgrund der Dampfentwicklung ist bei der Verwendung des Produkts Vorsicht geboten.
- Stecken Sie den Dampfglätter immer aus, bevor Sie Bürstenaufsätze anbringen oder abnehmen, während des Befüllens, Reinigens und Entkalkens.

- Lesen Sie alle Anweisungen sorgfältig durch, bevor Sie den Dampfglätter zum ersten Mal in Betrieb nehmen, und bewahren Sie sie zum späteren Nachschlagen auf.
- Alle Wartungsarbeiten außer der Reinigung sollten von qualifiziertem Personal durchgeführt werden.
- Entfernen und entsorgen Sie sämtliches Verpackungsmaterial und Werbeetiketten, bevor Sie den Dampfglätter zum ersten Mal verwenden.
- Stellen Sie den Dampfglätter während des Betriebs nicht in die Nähe einer Stuhl- oder Tischkante. Stellen Sie sicher, dass die Oberfläche eben, sauber und frei von Wasser und anderen Substanzen ist.
- Stellen Sie immer sicher, dass der Dampfglätter vor Gebrauch richtig zusammengebaut ist. Befolgen Sie die Anweisungen in diesem Buch.
- Lassen Sie den Dampfglätter nicht unbeaufsichtigt, wenn er angeschlossen oder in Gebrauch ist.
- Bewahren Sie den Steamer nicht mit Wasser im Wassertank auf. Entleeren Sie den Tank nach Gebrauch immer.
- Heiße Oberflächen nicht berühren. Dieser Dampfglätter ermöglicht es dem Benutzer, Stoffe mit einem großen Dampfstrom zu dämpfen. Während des Gebrauchs werden hohe Temperaturen erzeugt, die zu Verbrennungen führen können. Positionieren Sie Ihre Hände immer am Griff des Dampfglätters, wenn Sie ihn halten, und warnen Sie andere (insbesondere Kinder) vor möglichen Verbrennungsgefahren durch Dampf, heißes Wasser oder heiße Teile, insbesondere beim vertikalen Dämpfen von Stoffen.
- Lassen Sie den Dampfglätter vollständig abkühlen, bevor Sie ihn verstauen.
- Bewahren Sie den Dampfglätter außerhalb der Reichweite von Kindern auf.
- Der Dampfglätter darf nicht verwendet werden, wenn der Dampfglätter heruntergefallen ist, sichtbare Schäden aufweist oder undicht ist.
- Der Dampfglätter ist für den Hausgebrauch und zur Verwendung mit Leitungswasser konzipiert. Füllen Sie kein Parfüm, Essig oder andere Chemikalien in den Tank. Dieser Dampfglätter ist nicht dafür ausgelegt, mit diesen Chemikalien zu arbeiten.
- Berühren Sie den Dampfkopf während des Gebrauchs nicht. Stellen Sie bei der Verwendung des Dampfreinigers sicher, dass der Dampfkopf vom

Benutzer weg zeigt und sich in einer aufrechten Position befindet.

- Testen Sie das Dampfgerät immer an einer kleinen, unauffälligen Stelle des zu dämpfenden Stoffes, um sicherzustellen, dass die Temperaturen nicht zu hoch für den Stoff sind.
- Der Dampfglätter ist mit einer thermischen Sicherung ausgestattet, um den Dampfglätter vor Überhitzung zu schützen. Der Dampfglätter sollte jedoch nicht unbeaufsichtigt gelassen werden, während er an das Stromnetz angeschlossen ist. Besondere Vorsicht ist immer geboten, wenn sich Kinder in der Nähe oder in einem Haushalt mit dem Dampfglätter aufhalten.
- Der Dampfkopf kann auslaufen, wenn die Dampftemperatur nicht hoch genug ist, um Wasser zu verdampfen und Dampf zu erzeugen. Stellen Sie daher sicher, dass der Dampfglätter vor Gebrauch immer vorgewärmt ist.
- Verwenden Sie den Dampfreiniger niemals, während Sie Kleidung tragen, oder richten Sie den Dampf niemals auf Personen oder Tiere.
- Tauchen Sie zum Schutz vor Stromschlag das Netzkabel, den Netzstecker oder den Dampfglätter nicht in Wasser oder andere Flüssigkeiten und lassen Sie keine Feuchtigkeit mit den Teilen des Dampfglätters in Kontakt kommen, es sei denn, dies wird in den Reinigungsanweisungen empfohlen.
- Es wird empfohlen, den Dampfglätter regelmäßig zu überprüfen. Um Gefahren zu vermeiden, verwenden Sie den Dampfglätter nicht, wenn das Netzkabel, der Netzstecker oder der Dampfglätter in irgendeiner Weise beschädigt sind. Bringen Sie das gesamte Produkt zur Überprüfung und Reparatur zum nächstgelegenen Reparaturdienstzentrum.
- Als zusätzlicher Schutz beim Gebrauch von Elektrogeräten wird der Einbau eines Fehlerstromschutzschalters (Sicherheitsschalter) empfohlen. Es wird empfohlen, im Stromkreis, der das Gerät versorgt, einen Sicherheitsschalter mit einem Nennfehlerstrom von nicht mehr als 30 mA zu installieren. Lassen Sie sich von einem Elektriker fachmännisch beraten.
- Stellen Sie diesen Dampfglätter nicht auf oder in der Nähe von Wärmequellen wie Herdplatten, Öfen oder Heizkörpern auf.
- Stellen Sie den Steamer in einem Mindestabstand von 20 cm von Wänden, Vorhängen und anderen hitze- oder dampfempfindlichen Materialien auf und lassen Sie oben und an allen Seiten ausreichend Platz für die Luftzirkulation.

Produktbeschreibung

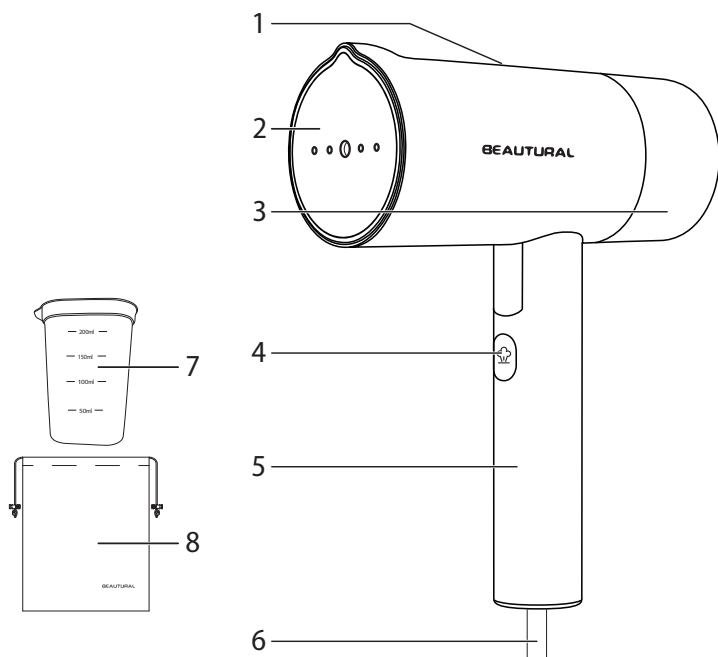

- | | |
|-------------------------------|------------------------|
| 1. Anzeigelampe | 5. Handhaben |
| 2. Keramikbeschichtete Platte | 6. Netzkabel |
| 3. Wassertank | 7. Messbecher |
| 4. Dampftaste | 8. Aufbewahrungstasche |

Enthaltene Artikel

- | | |
|-------------------------|-----------------------------------|
| 1 x Dampfglätter | 1 x 150 ml (5,1 fl.oz) Messbecher |
| 1 x Aufbewahrungstasche | 1 x Bedienungsanleitung |

Überprüfen Sie vor der ersten Verwendung des Dampfglätter den Verpackungsinhalt, um sicherzustellen, dass alle Teile frei von sichtbaren Schäden sind.

Einstieg

- Nehmen Sie den Dampfglätter vorsichtig aus der Verpackung und achten Sie darauf, dass alle Teile frei von sichtbaren Schäden sind. Entfernen Sie vor dem ersten Gebrauch alle schützenden Verpackungsmaterialien vom Dampfglätter.
- Entfernen und bewahren Sie die Bedienungsanleitung auf.
- Wischen Sie die Außenseite des Dampfglätters mit einem feuchten Tuch oder Schwamm ab, um Staub zu entfernen, und trocknen Sie ihn dann gründlich ab.
- Wenn Sie den Dampfglätter zum ersten Mal verwenden, bemerken Sie möglicherweise eine geringe Menge Rauch und einen leichten Geruch. Dies ist beim ersten Aufheizen des Gerätes normal und kein Grund zur Besorgnis.

Wichtige Notizen

- Die Verwendung von destilliertem, gereinigtem oder gefiltertem Wasser wird dringend empfohlen, um eine optimale Leistung aufrechtzuerhalten. Leitungswasser enthält Mineralien, die sich mit der Zeit ansammeln.
- Alle Wassertröpfchen, die beim Auspacken im Tank sichtbar sind, stammen von individuellen Qualitätskontrolltests, die durchgeführt wurden, um sicherzustellen, dass jeder Dampfglätter unsere hohen Standards für die Produktleistung erfüllt.
- Verwenden Sie keine Parfüms, Öle oder andere Zusätze.
- Lesen Sie vor dem Dämpfen immer die Pflegehinweise des Bekleidungsherstellers und testen Sie Stoffe immer an unauffälligen Stellen (z. B. an der Innennaht) auf Farbechtheit. Dampfreiniger werden nicht für die Verwendung auf Leder, Wildleder, Vinyl, Kunststoff oder anderen dampfempfindlichen Stoffen empfohlen.
- Während des Gebrauchs wird der Dampfglätter heiß. Vermeiden Sie es, den Dampfkopf zu berühren, solange er noch heiß ist.
- Halten Sie nach dem Vorheizen die Dampftaste gedrückt, um Textilien zu dämpfen.
- Es ist normal, die Wasserpumpe im Griff zu fühlen oder zu hören.

- Bei niedrigem Wasserstand im Tank kann die Wasserpumpe lauter werden. Überprüfen Sie den Tank und füllen Sie ihn bei Bedarf auf.

Füllen des Wassertanks

1. Halten Sie den Griff fest, um den Dampfglätter zu stabilisieren, und entfernen Sie den abnehmbaren Wassertank, indem Sie ihn mit der anderen Hand gegen den Uhrzeigersinn drehen.

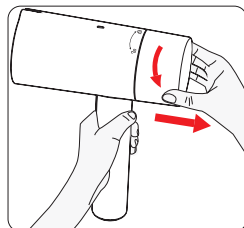

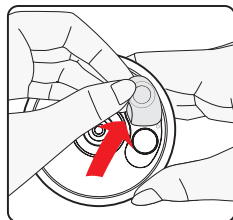

2. Ziehen Sie vorsichtig die Gummiabdeckung des Wassertanks oben am Tank heraus.

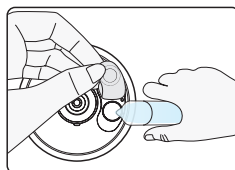

Tip: Die Verwendung von destilliertem, gereinigtem oder gefiltertem Wasser wird dringend empfohlen und reduziert die Ansammlung von Mineralien. Verwenden Sie keine Öle, Parfums oder Duftzusätze.

3. Gießen Sie mithilfe des mitgelieferten Messbechers Wasser in die Öffnung und schließen Sie dann die Gummiabdeckung sicher.



4. Trocknen Sie überschüssiges Wasser aus dem Tank. Bringen Sie den Wassertank wieder am Dampfglätter an, indem Sie das Dreieck am Wassertank mit dem Entriegelungssymbol ausrichten  auf dem Dampfer. Wassertank eindrücken und durch Drehen im Uhrzeigersinn sichern.

Verwendung des Dampfglätters

1. Lesen Sie das Stoffetikett des Herstellers, um sicherzustellen, dass die Stoffe zum Dämpfen geeignet sind.
2. Hängen Sie das Kleidungsstück in einem Bereich auf, der nicht von Hitze und Dampf beeinflusst wird, z. B. an einer Duschstange.
 - Dieser Dampfglätter ist tropffrei, was bedeutet, dass er horizontal verwendet werden kann, um Kleidungsstücke auf einem Bügelbrett zu dämpfen.
3. Stecken Sie den Dampfglätter in eine Steckdose; Die Kontrollleuchte wird rot und zeigt damit an, dass der Dampfglätter heizt.

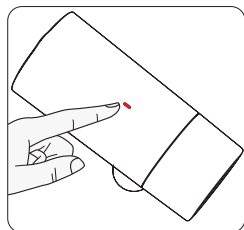

4. Nach etwa 30 Sekunden erlischt die Kontrollleuchte und zeigt damit an, dass der Dampfglätter vorgeheizt ist.
5. Um Dampf zu erzeugen, drücken und halten Sie die Dampftaste und Dampf wird aus dem Dampfglätter austreten.

Hinweis: Bitte drücken Sie die Dampftaste, nachdem die Kontrollleuchte erloschen ist, da sonst Wasser aus dem Dampfglätter austreten kann.

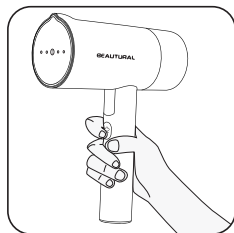

6. Verwenden Sie Ihre freie Hand, um zu halten der Stoff straff und gespannt. Dämpfen Sie das Kleidungsstück langsam, Abwärtsbewegungen, halten die Kopf des Dampfes in Kontakt mit dem Stoff.

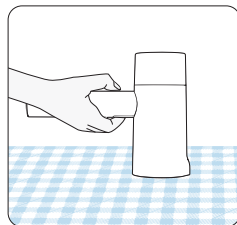
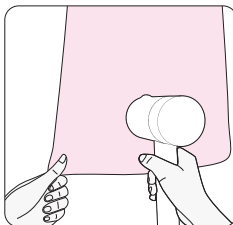

Hinweis: Es ist normal, die Wasserpumpe im Griff zu fühlen oder zu hören.

7. Wenn Sie mit dem Dämpfen fertig sind, lassen Sie die Dampftaste los und ziehen Sie den Stecker aus der Steckdose.

8. Lassen Sie den Dampfglätter vollständig abkühlen, bevor Sie ihn verstauen. Um Mineralablagerungen zu vermeiden, entleeren Sie den Tank nach jedem Gebrauch.

Dampfende Tipps

Dampfende Kleidungsstücke

1. Platzieren Sie den Stoff an einem trockenen und belüfteten Ort und mindestens 20 cm (8 Zoll) von Wänden entfernt (andernfalls kann Feuchtigkeit Schimmel verursachen).
2. Kleidertaschen leeren und Aufschläge wie Manschetten und Säume glätten.
3. Hängen Sie das Kleidungsstück auf einen Kleiderbügel und dehnen Sie den Stoff leicht mit einer Hand. Achten Sie darauf, dass sich nichts hinter dem Stoff befindet, das durch den Dampf beschädigt werden könnte.
4. Setzen Sie den Dampfkopf auf das Kleidungsstück, halten Sie die Dampftaste gedrückt und bewegen Sie Ihren Arm in einer Auf- und Abbewegung, um Falten auf dem Stoff zu zielen.

Hinweis: Nicht über Metallzubehör dämpfen. Seien Sie vorsichtig, wenn Sie in der Nähe von Metallzubehör dämpfen.

Dampfende Vorhänge

1. Waschen und trocknen Sie die Vorhänge.
2. Dampf, wenn sie hängen.
3. Spannen Sie die Gardinen während des Dampfgarens mit einer Hand, um Falten leichter zu entfernen.

Dämpfende Polsterung

1. Der Dampfglätter kann verwendet werden, um Bakterien abzutöten, Gerüche zu entfernen und Möbelpolster, Schonbezüge und Kissen aufzufrischen.
2. Bewegen Sie den Dampfglätter über den Stoff. Kissen sollten zum Dämpfen entfernt werden. Lassen Sie die Kissen gründlich trocknen, bevor Sie sie wieder auf die Möbel legen.

Wartung und Pflege

Reinigen des Äußeren des Dampfglätters

1. Stellen Sie sicher, dass der Dampfglätter ausgesteckt und vollständig abgekühlt ist.
2. Wischen Sie die Bügelplatte und die Außenfläche mit einem weichen, feuchten Tuch ab. An der Außenseite können Sie Wasser und eine kleine Menge sanfter Haushaltsseife, z. B. Spülmittel, verwenden. Verwenden Sie niemals Hochleistungsreiniger oder scheuernde Scheuerschwämme, die den Dampfglätter zerkratzen oder verfärben könnten.
3. Nachdem der Dampfglätter gründlich getrocknet ist, schalten Sie ihn wieder ein und dämpfen Sie ihn leicht über einem alten Tuch. Dies hilft dabei, Rückstände in den Dampföchern zu entfernen.
4. Wenn Sie mit der Reinigung fertig sind, ziehen Sie den Stecker aus der Steckdose, leeren Sie den Wassertank und lassen Sie ihn abkühlen, bevor Sie ihn verstauen.

Wassertank mit Essig und Wasser reinigen

Es wird empfohlen, den Wassertank alle zwei Monate zu reinigen, um die Ansammlung von Mineralien zu reduzieren, die die Leistung des Dampfglätters beeinträchtigen können.

1. Entfernen Sie den Wassertank, öffnen Sie die Gummiabdeckung des Wassertanks und füllen Sie den Wassertank mit Essigtropfen und Wasser.
2. Schütteln Sie den Wassertank mehrere Minuten lang, bis die Mineralablagerungen entfernt sind.
3. Spülen Sie den Wassertank mit Leitungswasser aus, bis der Essig entfernt ist.

⚠ Warnung: Erhitzen Sie den Dampfglätter nicht mit Essig im Wassertank, da dies den Dampfglätter beschädigt.

EN
DE
FR
ES
IT

Aufbewahrung des Steamers

Nachdem Sie den Steamer von der Steckdose getrennt haben, lassen Sie ihn abkühlen, entleeren Sie das Wasser aus dem Wassertank und reinigen Sie den Tank, falten Sie den Steamer zusammen und bewahren Sie ihn auf einer ebenen Fläche auf.

Fehlerbehebung

Ausgabe	Mögliche Lösung
Der Dampfglätter heizt nicht auf.	Prüfen Sie, ob der Netzstecker richtig eingesteckt ist. Überprüfen Sie die Stromversorgung.
Der Steamer erzeugt keinen Dampf.	Überprüfen Sie den Wasserstand und stellen Sie sicher, dass die Wassertankeinlassabdeckung richtig geschlossen ist. Der Steamer ist nicht ausreichend aufgeheizt. Lassen Sie den Dampfglätter etwa 30 Sekunden lang aufheizen, bevor Sie ihn verwenden.
Wasser spritzt aus dem Wassertank.	Stellen Sie sicher, dass die Abdeckung des Wassertankeinlasses richtig geschlossen ist.
Der Dampfglätter macht ein lautes Geräusch summendes oder pumpendes Geräusch.	Überprüfen Sie den Wasserstand. Wenn kein Wasser vorhanden oder der Wasserstand niedrig ist, füllen Sie den Wassertank nach.
Der Steamer scheint Falten nicht leicht zu entfernen.	Versuchen Sie bei schwierigeren Falten, von der Unterseite des Stoffes aus zu dämpfen.
Vermeiden Sie das Verfärben von Kleidungsstücken auf Metallaccessoires.	Halten Sie den Dampfglätter nicht direkt über das Metallzubehör. Seien Sie vorsichtig und dampfen Sie in der Nähe des Metallzubehörs.

Spezifikationen

Produktname: BEAUTURAL Handdampfglätter entschieden haben

Modellnummer: 722DE-0009, YPZ-146

Nennspannung: AC 220-240V~ 50/60Hz

Nennleistung: 1000W

Fassungsvermögen des Wassertanks: 150ml (5.1 fl.oz)

Entsorgung

Gerät Entsorgen



Werfen Sie das Gerät keinesfalls in den normalen Hausmüll. Dieses Produkt unterliegt der europäischen Richtlinie 2012/19/EU.

Entsorgen Sie das Gerät über einen zugelassenen Entsorgungsbetrieb oder über Ihre kommunale Entsorgungseinrichtung. Beachten Sie die aktuell geltenden Vorschriften. Setzen Sie sich im Zweifelsfall mit Ihrer Entsorgungseinrichtung in Verbindung.



Die Verpackung besteht aus umweltfreundlichen Materialien, die Sie über die örtlichen Recyclingstellen entsorgen können.

EN **Introduction**

DE
FR
ES
IT

Merci pour l'achat de ce défroisseur vapeur de vêtement portable. Ce manuel d'instructions contient des informations importantes sur la sécurité, l'utilisation et l'élimination. Veuillez utiliser le produit comme décrit et conserver ce manuel pour référence future. Si vous vendez ou donnez ce défroisseur vapeur, donnez également ce manuel au nouveau propriétaire.

Instructions de Sécurité

- Ce défroisseur vapeur n'est autorisé qu'à des fins domestiques; veuillez ne pas utiliser cet appareil à des fins commerciales ou industrielles. Ce défroisseur vapeur est uniquement destiné à être utilisé conformément à la description des applications dans ce manuel d'utilisation.
- Cet appareil n'est pas destiné à être utilisé par des personnes ayant des capacités physiques, sensorielles ou mentales limitées, ou par des personnes ne disposant pas des connaissances et de l'expérience nécessaires. L'utilisation de cet appareil par ces personnes n'est autorisée que sous la supervision d'un adulte ou de toute personne responsable de leur sécurité, cette personne devant fournir les instructions claires sur le fonctionnement de l'appareil. Assurez-vous que les enfants ne jouent pas avec le défroisseur vapeur.
- Ce défroisseur vapeur peut être utilisé par les enfants de plus de 8 ans et par des personnes dépendantes si elles sont correctement supervisées et ayant pleinement prises en compte les risques d'utilisation. Les enfants ne devraient pas jouer avec l'appareil. Le nettoyage et l'entretien de l'appareil ne doivent pas être effectués par des enfants sans supervision d'un adulte.
- Si le câble d'alimentation fourni est endommagé, il doit être remplacé par un technicien qualifié pour éviter tout danger.
- Des précautions doivent être prises lors de l'utilisation du produit en raison de l'émission de vapeur.
- Veuillez toujours débrancher l'appareil avant d'attacher ou de détacher les brosses, pendant le remplissage, le nettoyage et le détartrage.
- Veuillez lire attentivement toutes les instructions avant d'utiliser l'appareil pour la première fois et les conserver pour référence future.

- Tout entretien autre que le nettoyage doit être effectué par du personnel qualifié.
- Veuillez retirer et jeter en toute sécurité tout matériel d'emballage et étiquettes promotionnelles avant d'utiliser l'appareil pour la première fois.
- Ne placez pas l'appareil sur le bord d'un banc ou d'une table pendant son utilisation. Assurez-vous que la surface est plane, propre et exempte d'eau et de tout autre substance liquide.
- Veuillez toujours vous assurer que l'appareil est correctement assemblé avant utilisation. Suivez les instructions fournies dans ce manuel d'utilisation.
- Ne laissez pas l'appareil sans surveillance lorsqu'il est branché ou en cours d'utilisation.
- Ne rangez pas l'appareil avec de l'eau dans le réservoir. Veuillez toujours vider le réservoir après utilisation.
- Ne touchez pas les surfaces chaudes. Ce défroisseur vapeur permet à l'utilisateur de défroisser des tissus avec un grand débit de vapeur. Des températures élevées sont générées lors de l'utilisation, ce qui peut provoquer des brûlures. Placez toujours vos mains sur la poignée du défroisseur vapeur lorsque vous le tenez et avertissez les autres personnes (en particulier les enfants) des dangers possibles de brûlures dues à la vapeur, à l'eau chaude ou aux pièces chaudes, en particulier lorsque vous défroissez des tissus à la verticale.
- Laissez l'appareil refroidir complètement avant de le ranger.
- Veuillez stocker l'appareil hors de la portée des enfants.
- L'appareil ne doit pas être utilisé s'il est tombé et s'il existe des signes visibles de détérioration ou de fuite.
- L'appareil est conçu pour un usage domestique et doit être utilisé avec de l'eau du robinet. Veuillez ne pas mettre de parfum, de vinaigre ou tout autre produit chimique dans le réservoir. Ce produit n'est pas conçu pour fonctionner avec ces produits chimiques.
- Veuillez ne pas toucher la tête de vapeur pendant l'utilisation. Lorsque vous utilisez l'appareil, assurez-vous que la tête du défroisseur est tournée vers l'opposé de l'utilisateur et est en position verticale.

- Veuillez toujours tester l'appareil sur une petite partie discrète du tissu à défroisser pour vous assurer que les températures ne sont pas trop élevées pour le tissu.
- Le défroisseur à vapeur intègre un fusible de sécurité thermique pour protéger le défroisseur à vapeur contre la surchauffe. Cependant, le défroisseur vapeur ne doit pas être laissé sans surveillance lorsqu'il est branché à la prise de courant. Des précautions particulières doivent toujours être prises lorsqu'il y a des enfants à proximité ou dans une maison avec le défroisseur vapeur.
- Il peut y avoir une fuite de la tête de vapeur si la température de l'appareil n'est pas assez élevée pour vaporiser l'eau et créer de la vapeur. Par conséquent, veuillez vous assurer que le défroisseur vapeur est toujours préchauffé avant utilisation.
- Veuillez ne jamais utiliser l'appareil lorsque des vêtements sont sur le corps et ne dirigez jamais la vapeur en direction de personnes ou des animaux.
- Afin de vous protéger contre les chocs électriques, veuillez ne pas plonger le cordon d'alimentation, la fiche d'alimentation ou l'appareil dans l'eau ou tout autre liquide et ne laissez pas l'humidité entrer en contact avec les pièces de l'appareil, sauf si cela est recommandé dans les instructions de nettoyage.
- Il est conseillé d'inspecter régulièrement l'appareil. Pour éviter tout danger, veuillez ne pas utiliser le défroisseur vapeur si le cordon d'alimentation, la fiche d'alimentation ou le défroisseur vapeur sont endommagés de quelque manière que ce soit. Veuillez renvoyer l'ensemble du produit au centre de service de réparation le plus proche pour examen et réparation.
- L'installation d'un dispositif de courant résiduel (tel que l'interrupteur de sécurité) est conseillée pour fournir une protection de sécurité supplémentaire lors de l'utilisation d'appareils électriques. Il est conseillé d'installer un interrupteur de sécurité avec un courant de fonctionnement résiduel nominal ne dépassant pas 30 mA dans le circuit électrique alimentant l'appareil. Consultez un électricien pour obtenir des conseils professionnels.
- Ne placez pas l'appareil sur ou à proximité d'une source de chaleur, telle qu'une plaque chauffante, un four ou des radiateurs.

- Veuillez placer le défroisseur vapeur à une distance minimale de 20 cm des murs, rideaux et autres matériaux sensibles à la chaleur ou à la vapeur et prévoyez un espace suffisant au-dessus et sur tous les côtés pour la circulation de l'air.

Description du Produit

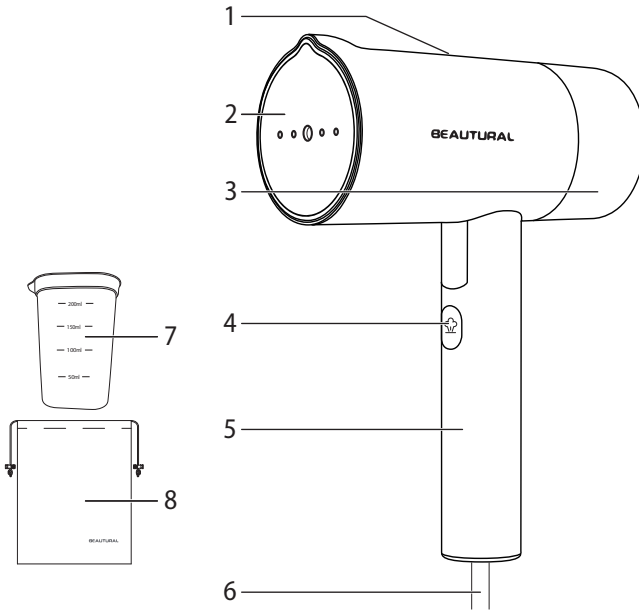

- | | |
|-----------------------------------|-------------------------|
| 1. Voyant Lumineux | 5. Poignée |
| 2. Plaque recouverte de céramique | 6. Câble d'alimentation |
| 3. Réservoir d'eau | 7. Gobelet Doseur |
| 4. Commande Vapeur | 8. Sac de Rangement |

Cet Emballage Inclut

- | | |
|---------------------------------------|-----------------------------|
| 1 x Défroisseur vapeur pour Vêtements | 1x Gobelet Doseur de 150 ml |
| 1 x Sac de Rangement | 1 x Manuel d'Utilisation |

Avant d'utiliser le défroisseur vapeur pour la première fois, vérifiez le contenu de l'emballage pour vous assurer que toutes les pièces ne présentent aucun dommage visible.

ES **Commencer à utiliser le produit**

IT

- Retirez délicatement l'appareil de l'emballage, puis assurez-vous que toutes les pièces ne présentent aucun dommage visible. Veuillez retirer tous les matériaux d'emballage de l'appareil avant sa première utilisation.
- Saisir le manuel d'utilisation et le conserver pour consultation ultérieure.
- Essayez l'extérieur de l'appareil avec un chiffon humide ou une éponge pour enlever la poussière, puis séchez le soigneusement.
- Lorsque vous utilisez l'appareil pour la première fois, vous remarquerez peut-être une petite quantité de fumée ainsi qu'une légère odeur. Ceci est normal lorsque vous chauffez l'appareil pour la première fois et il n'y a aucune raison de s'inquiéter.

Remarques Importantes

- L'utilisation d'eau distillée, purifiée ou filtrée est fortement conseillée pour maintenir des performances optimales. L'eau du robinet contient des minéraux qui s'accumulent avec le temps.
- Toutes les gouttelettes d'eau visibles à l'intérieur du réservoir lors du déballage proviennent de tests de contrôle de qualité individuels effectués pour garantir que chaque défroisseur vapeur répond à nos normes élevées de performance du produit.
- Veuillez ne pas utiliser de parfums, d'huiles ou d'autres additifs.
- Veuillez toujours lire les instructions de l'étiquette d'entretien du fabricant du vêtement avant de passer le vêtement à la vapeur et toujours tester l'intensité des couleurs des tissus dans les zones peu visibles (comme l'entrejambe). Les défroisseurs vapeurs ne sont pas recommandés pour une utilisation sur le cuir, le daim, le vinyle, le plastique ou d'autres tissus sensibles à la vapeur.
- L'appareil deviendra chaud lors de son usage. Veuillez éviter de toucher la tête de vapeur lorsqu'elle est encore chaude.

- Après le préchauffage, maintenez le bouton vapeur enfoncé pour vaporiser les tissus.
- Il est normal de sentir ou d'entendre la pompe à eau dans la poignée.
- La pompe à eau peut devenir plus bruyante lorsque le niveau d'eau dans le réservoir est bas. Vérifiez et remplissez le réservoir si nécessaire.

Remplir le Réservoir d'Eau

1. Veuillez tenir la poignée pour stabiliser l'appareil et retirer le réservoir d'eau amovible en le faisant tourner dans le sens inverse des aiguilles d'une montre.

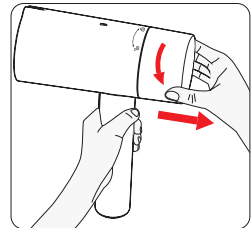

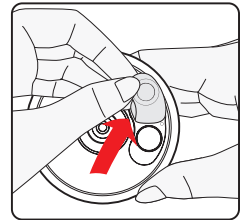

2. Retirez doucement le couvercle en caoutchouc du réservoir d'eau en haut du réservoir.

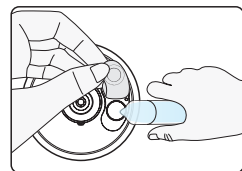

Astuce: L'utilisation d'eau distillée, purifiée ou filtrée est fortement conseillée et réduira l'accumulation de minéraux. Ne pas utiliser d'huiles, de parfums ou d'additifs parfumés.

3. À l'aide du gobelet à mesurer inclus, veuillez verser de l'eau dans l'ouverture, puis bien fermer le couvercle en caoutchouc.



4. Essuyez tout excès d'eau du réservoir. Installez le réservoir d'eau dans le défroisseur vapeur en alignant le triangle sur le réservoir d'eau avec le symbole de déverrouillage  sur le défroisseur vapeur. Appuyez sur le réservoir d'eau et fixez-le en tournant dans le sens des aiguilles d'une montre.

Utilisation du défroisseur vapeur

1. Lisez l'étiquette du tissu du fabricant pour vous assurer que les tissus sont adaptés à l'utilisation de la vapeur.
2. Veuillez accrocher le vêtement dans une zone qui ne sera pas affectée par la chaleur et la vapeur, comme sur un tuyau de douche.
- Cet appareil dispose d'une fonction anti-goutte, ce qui signifie qu'il peut être utilisé horizontalement pour défroisser des vêtements sur une planche à repasser.
3. Veuillez brancher l'appareil sur une prise, le voyant devient alors rouge, indiquant que le défroisseur vapeur chauffe.

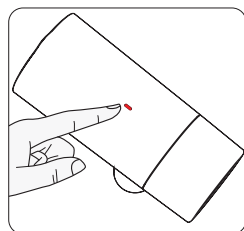

4. Après environ 30 secondes, le voyant s'éteint, indiquant que le défroisseur vapeur est préchauffé.
5. Afin de générer de la vapeur, veuillez maintenir enfoncé le bouton de vapeur et de la vapeur sortira du défroisseur vapeur.

Remarque: Veuillez appuyer sur le bouton vapeur une fois que le voyant est éteint, sinon cela pourrait provoquer une fuite d'eau du défroisseur vapeur.

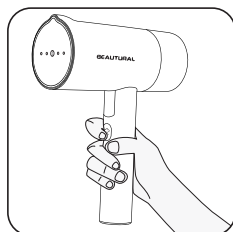

6. Utilisez votre main libre pour garder le tissu tendu et étiré. Vaporisez le vêtement avec lenteur, coups vers le bas, en gardant le tête du défroisseur vaporisateur en contact avec le tissu.

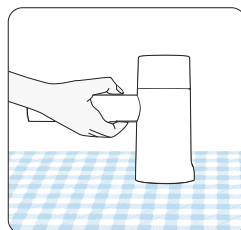
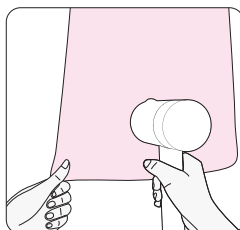

Remarque: Il est normal de sentir ou d'entendre la pompe à eau dans la poignée.

7. Une fois le traitement des vêtements terminé, veuillez relâcher le bouton de vapeur et débrancher de la prise.

8. Laissez l'appareil refroidir complètement avant de le ranger. Pour éviter l'accumulation de minéraux, veuillez vider le réservoir après chaque utilisation.

Astuces de repassage - vaporisation

Repassage des vêtements

1. Veuillez positionner le tissu à traiter dans un endroit sec et ventilé et à au moins 20 cm (8 pouces) de tout mur (sinon l'humidité peut provoquer de la moisissure).
2. Veuillez vider les poches des vêtements et redresser les revers tels que les poignets et les ourlets.
3. Veuillez accrocher le vêtement à un cintre et étirer légèrement le tissu d'une main en vous assurant qu'il n'y a rien derrière le tissu qui pourrait être endommagé par la vapeur.
4. Veuillez positionner la tête de vapeur contre le vêtement, maintenir enfoncé le bouton de vapeur et déplacer votre bras dans un mouvement de vertical de haut en bas, en ciblant les plis sur le tissu.

Remarque: veuillez éviter d'utiliser l'appareil sur des accessoires métalliques. Utiliser avec prudence lors de la cuisson à la vapeur autour d'accessoires métalliques.

Vaporiser les rideaux

1. Laver et sécher les rideaux.
2. Vaporiser les rideaux lorsqu'ils sont pendus.
3. Pendant l'utilisation de l'appareil, veuillez étirer les rideaux d'une main pour aider à éliminer les plis plus facilement.

Rembourrage à la vapeur

1. L'appareil peut être utilisé pour tuer les bactéries, éliminer les odeurs et rafraîchir les tissus d'ameublement, les housses et les coussins.

2. Déplacez l'appareil sur le tissu. Les coussins doivent être retirés pour la vaporisation. Veuillez laisser les coussins sécher complètement avant de les remettre sur les meubles.

ES **Maintenance et Entretien**

IT **Nettoyer l'extérieur de défroisseur vapeur de vêtement**

1. Assurez-vous que le défroisseur vapeur de vêtement est débranché et complètement refroidi.
2. Veuillez essuyer la plaque de repassage et la surface extérieure avec un chiffon doux et humide. De l'eau et une petite quantité de savon ménager doux, ou bien du liquide vaisselle, peuvent être utilisés à l'extérieur. Veuillez ne jamais utiliser de nettoyeurs puissants ou de tampons à récurer abrasifs qui pourraient rayer ou décolorer le défroisseur vapeur.
3. Une fois que l'appareil est complètement séché, veuillez le rallumer et l'utiliser légèrement sur un vieux chiffon. Cela aidera à éliminer tout résidu laissé dans les trous de vapeur.
4. Une fois le nettoyage terminé, veuillez débrancher l'appareil, vider le réservoir d'eau et le laisser refroidir avant de le ranger.

Nettoyer le réservoir d'eau avec du vinaigre et de l'eau

Il est conseillé de nettoyer le réservoir d'eau tous les deux mois pour réduire l'accumulation de minéraux pouvant affecter les performances de l'appareil.

1. Veuillez retirer le réservoir d'eau, ouvrir le couvercle en caoutchouc du réservoir d'eau et verser quelques gouttes de vinaigre et d'eau.
2. Secouez le réservoir d'eau pendant plusieurs minutes jusqu'à ce que l'accumulation de minéraux soit éliminée.
3. Rincez le réservoir d'eau à l'eau du robinet jusqu'à ce que le vinaigre soit éliminé.

⚠ Avertissement: Ne chauffez pas l'appareil avec du vinaigre dans le réservoir d'eau, car cela l'endommagerait.

Stockage de l'appareil

Une fois que l'appareil est débranché de la prise de courant, laissez-le refroidir, videz l'eau du réservoir d'eau et nettoyez le réservoir, et rangez le défroisseur vapeur sur une surface plane.

Résolution de problèmes

Problème	Solution Possible
L'appareil ne chauffe pas.	Vérifier si le câble est bien branché. Veuillez vérifier la prise électrique.
L'appareil ne génère pas de vapeur.	Vérifier le niveau d'eau dans le réservoir et vous assurer que le couvercle est bien fermé. Le défroisseur vapeur n'a pas été suffisamment chauffé. Il est nécessaire de le laisser chauffer pendant environ 30 secondes avant l'utilisation.
L'eau fuit du réservoir.	Veuillez vous assurer que le couvercle est bien fermé.
L'appareil ou la pompe fait un produit important.	Veuillez vérifier le niveau d'eau dans le réservoir. S'il n'y a pas d'eau ou que le niveau d'eau est trop bas, veuillez remplir le réservoir.
L'appareil ne semble pas éliminer les plis facilement.	Pour les plis plus difficiles, essayez de vaporiser sur le dessous du tissu.
Éviter la décoloration des vêtements sur lesquels sont situés des accessoires métalliques.	Veuillez ne pas utiliser l'appareil directement sur des accessoires métalliques. Soyez méticuleux lorsque vous utilisez l'appareil près d'accessoires métalliques.

EN
DE
FR
ES
IT

Caractéristiques Techniques

Nom du Produit: BEAUTURAL défroisseur vapeur Portatif de Vêtement

Numéro de modèle: 722DE-0009, YPZ-146

Tension Nominale: AC 220-240V~ 50/60Hz

Puissance Nominale: 1000W

Capacité du Réservoir d'Eau: 150ml (5.1 fl.oz)

Mise au rebut

Mise au rebut de l'appareil



L'appareil ne doit en aucun cas être mis aux ordures ménagères normales. Ce produit est assujéti à la directive européenne 2012/19/EU.

Eliminez l'appareil par l'intermédiaire d'une entreprise de traitement des déchets autorisée ou via le service de recyclage de votre commune. Respectez la réglementation en vigueur. En cas de doute, veuillez contacter votre centre de recyclage.



L'emballage est réalisé à l'aide de matériaux écologiques qu'il est possible de confier aux centres de recyclage proches de chez vous.

Introducción

Gracias por comprar Beautural plancha vertical. Este manual de instrucciones contiene información importante sobre seguridad, uso y eliminación. Utilice el producto tal y como se describe y conserve este manual para futuras consultas. Si vende esta plancha o la entrega, entregue también este manual al nuevo propietario.

Instrucciones de seguridad

- Esta plancha solo está autorizada para uso doméstico y no para fines comerciales o industriales. Solo está destinado a las aplicaciones descritas en estas instrucciones.
- Esta plancha no está diseñada para que lo usen personas con capacidades físicas, sensoriales o mentales limitadas, o personas sin el conocimiento o la experiencia necesarios. El uso del producto por parte de dichas personas solo está permitido bajo la supervisión de una persona o tutor responsable de su seguridad, y el tutor proporcionando instrucciones claras sobre el funcionamiento del dispositivo. Asegúrese de que los niños no jueguen con la plancha.
- Esta plancha vertical puede ser utilizada por niños mayores de 8 años y por personas dependientes si están debidamente supervisadas y han sido plenamente conscientes de los riesgos de su uso. Los niños no deben jugar con la plancha vertical. La limpieza y el mantenimiento del usuario no deben ser realizados por niños sin supervisión.
- Si el cable de alimentación suministrado está dañado, debe ser reemplazado por un técnico calificado para evitar riesgos.
- Se debe tener cuidado al usar el producto debido a la emisión de vapor.
- Desenchufe siempre la plancha antes de conectar o desconectar los accesorios del cepillo durante el llenado, la limpieza y la descalcificación.
- Lea atentamente todas las instrucciones antes de utilizar la plancha vertical por primera vez y guárdelas para futuras consultas.
- Cualquier mantenimiento que no sea la limpieza debe ser realizado por personal calificado.

- Retire y deseche de forma segura cualquier material de embalaje y etiquetas promocionales antes de usar la plancha vertical por primera vez.
- No coloque la plancha vertical cerca del borde de un banco o mesa durante el funcionamiento. Asegúrese de que la superficie esté nivelada, limpia y libre de agua y otras sustancias.
- Siempre asegúrese de que la plancha vertical esté correctamente ensamblada antes de usarla. Siga las instrucciones proporcionadas en este libro.
- No deje la plancha vertical desatendida cuando esté conectada o en uso.
- No almacene la plancha vertical con agua en el tanque de agua. Siempre vacíe el tanque después de su uso.
- No toque las superficies calientes. Esta plancha vertical permite al usuario vaporizar telas con un gran flujo de vapor. Durante el uso se generan altas temperaturas que pueden causar quemaduras. Coloque siempre las manos en el asa de la plancha cuando la sujete y advierta a los demás (especialmente a los niños) de los posibles peligros de quemaduras por vapor, agua o piezas calientes, especialmente al vaporizar telas verticalmente.
- Deje que la plancha se enfríe por completo antes de guardarla.
- Guarde la plancha fuera del alcance de los niños.
- La plancha vertical no debe usarse si se ha caído, si hay signos visibles de daño o si tiene fugas.
- La plancha vertical está diseñada para uso doméstico y para ser utilizada con agua del grifo. No ponga perfume, vinagre u otros productos químicos en el tanque. Esta plancha no está diseñada para funcionar con estos productos químicos.
- No toque el cabezal de vapor durante el uso. Cuando utilice la plancha, asegúrese de que el cabezal de la plancha esté de espaldas al usuario y en posición vertical.
- Pruebe siempre la plancha en una pequeña parte discreta de la tela que va a vaporizar para asegurarse de que las temperaturas no sean demasiado altas para la tela.
- La plancha vertical incorpora un fusible térmico de seguridad para proteger la plancha del sobrecalentamiento. Sin embargo, la plancha no debe dejarse

desatendida mientras esté conectada a la toma de corriente. Siempre se debe tener especial cuidado cuando hay niños cerca o en una casa con la plancha.

- Puede haber una fuga del cabezal de vapor si la temperatura de la plancha no es lo suficientemente alta como para vaporizar el agua y crear vapor. Por lo tanto, asegúrese de que la plancha esté siempre precalentada antes de su uso.
- Nunca use la plancha con ropa sobre el cuerpo ni dirija el vapor hacia personas o animales.
- Para protegerse contra descargas eléctricas, no sumerja el cable de alimentación, el enchufe o la plancha en agua ni en ningún otro líquido, ni permita que la humedad entre en contacto con las piezas de la plancha, a menos que se recomiende en las instrucciones de limpieza.
- Se recomienda inspeccionar regularmente la plancha. Para evitar peligros, no use la plancha si el cable de alimentación, el enchufe o la plancha se dañan de alguna manera. Devuelva el producto completo al centro de servicio de reparación más cercano para su revisión y reparación.
- Se recomienda la instalación de un dispositivo de corriente residual (interruptor de seguridad) para proporcionar una protección de seguridad adicional cuando se utilizan aparatos eléctricos. Es aconsejable instalar en el circuito eléctrico de alimentación del aparato un interruptor de seguridad con una corriente nominal residual de funcionamiento no superior a 30mA. Consulte a un electricista para obtener asesoramiento profesional.
- No coloque esta plancha sobre o cerca de una fuente de calor, como una placa caliente, horno o calentadores.
- Coloque la plancha a una distancia mínima de 20 cm de las paredes, cortinas y otros materiales sensibles al calor o al vapor y proporcione un espacio adecuado por encima y por todos lados para la circulación del aire.

EN **Descripción del producto**

DE
FR
ES
IT

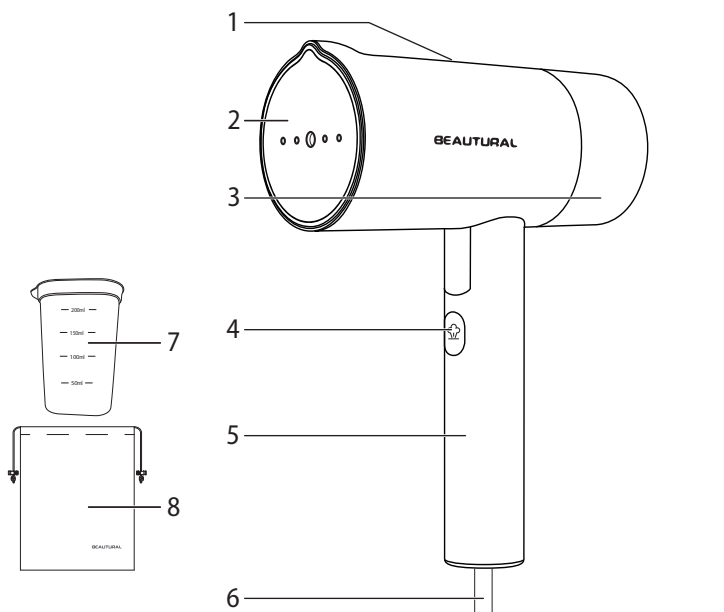

- 1. Lámpara indicadora
- 2. Placa recubierta de cerámica
- 3. Tanque de agua
- 4. Botón de vapor
- 5. Mango
- 6. Cable de alimentación
- 7. Taza medidora
- 8. Bolsa de almacenamiento

Artículos incluidos

- 1 x Plancha vertical
- 1 x Taza medidora de 150 ml (5,1 onzas líquidas)
- 1 x Bolsa de almacenamiento
- 1 x Manual de instrucciones

Antes de usar la plancha vertical de ropa por primera vez, verifique el contenido del paquete para asegurarse de que todas las piezas no presenten daños visibles.

Empezando

- Retire con cuidado la plancha del paquete, asegurándose de que todas las piezas no presenten daños visibles. Retire todo el material de embalaje protector de la plancha antes de su primer uso.
- Retire y guarde el manual de instrucciones.
- Limpie el exterior de la plancha con un paño húmedo o una esponja para eliminar el polvo y luego séquelo bien.
- Cuando utilice la plancha por primera vez, es posible que note una pequeña cantidad de humo y un ligero olor. Esto es normal cuando se calienta el aparato por primera vez y no hay motivo de preocupación.

Notas importantes

- Se recomienda encarecidamente utilizar agua destilada, purificada o filtrada para mantener un rendimiento óptimo. El agua del grifo contiene minerales que se acumulan con el tiempo.
- Todas las gotas de agua visibles dentro del tanque al desempacar provienen de pruebas de control de calidad individuales realizadas para garantizar que cada plancha cumpla con nuestros altos estándares de rendimiento del producto.
- No use perfumes, aceites u otros aditivos.
- Siempre revise las instrucciones de la etiqueta de cuidado del fabricante de la prenda antes de planchar, y siempre pruebe la solidez del color de las telas en áreas discretas (como la entrepierna). No se recomienda el uso de planchas en cuero, gamuza, vinilo, plástico u otras telas sensibles al vapor.
- Durante el uso, la plancha se calentará. Evite tocar el cabezal de vapor mientras aún esté caliente.
- Después de precalentar, mantenga presionado el botón de vapor para vaporizar las telas.
- Es normal sentir o escuchar la bomba de agua en el mango.
- La bomba de agua puede hacer más ruido cuando el nivel de agua en el tanque es bajo. Revise y rellene el tanque según sea necesario.

Llenar el tanque de agua

1. Sostenga el mango para estabilizar la plancha y retire el tanque de agua extraíble girándolo en sentido contrario a las agujas del reloj con la otra mano.

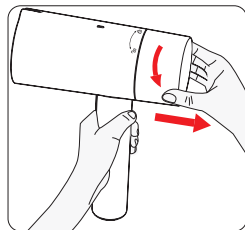

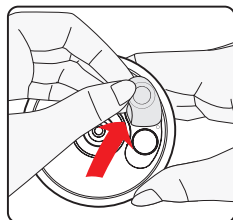

2. Retire con cuidado la cubierta de goma del tanque de agua en la parte superior del tanque.

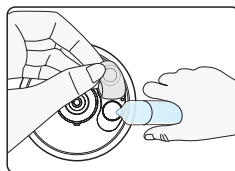

Consejo: Se recomienda encarecidamente usar agua destilada, purificada o filtrada, ya que esto reducirá la acumulación de minerales. No utilice aceites, perfumes o aditivos perfumados.

3. Usando la taza medidora incluida, vierta agua en la abertura y luego cierre la tapa de goma de forma segura.



4. Seque cualquier exceso de agua del tanque. Vuelva a colocar el tanque de agua en la plancha alineando el triángulo del tanque de agua con el símbolo de desbloqueo  en la plancha. Presione el tanque de agua y asegúrelo girándolo en el sentido de las agujas del reloj.

Usando la plancha

1. Lea la etiqueta de la tela del fabricante para asegurarse de que las telas sean adecuadas para el vapor.
2. Cuelgue la prenda en un área que no se vea afectada por el calor y el vapor, como en la barra de la ducha.
 - Esta plancha es antigoteo, lo que significa que puede usarse horizontalmente para vaporizar prendas sobre una tabla de planchar.
3. Enchufe la plancha en una toma de corriente; la luz indicadora se volverá roja, lo que indica que la plancha se está calentando.

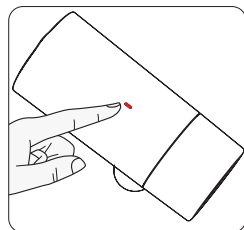

4. Después de unos 30 segundos, la luz indicadora se apagará, lo que indica que la plancha está precalentada.
5. Para generar vapor, mantenga presionado el botón de vapor y saldrá vapor de la plancha.

Nota: Presione el botón de vapor después de que la luz indicadora esté apagada, de lo contrario, puede causar fugas de agua de la plancha.

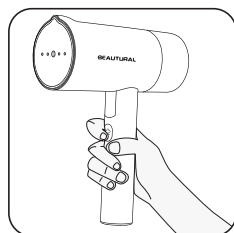

6. Use su mano libre para mantener la tela tensa y estirada. Vaporice la prenda con movimientos lentos hacia abajo, manteniendo la cabeza de la plancha en contacto con la tela.

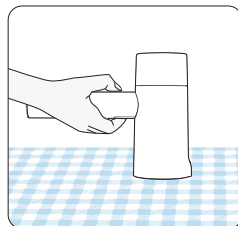
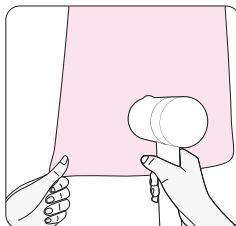

Nota: Es normal sentir o escuchar la bomba de agua en el mango.

7. Cuando termine de vaporizar, suelte el botón de vapor y desenchúfelo de la toma de corriente.
8. Permita que la plancha se enfríe completamente antes de guardarla. Para evitar la acumulación de minerales, vacíe el tanque después de cada uso.

EN **Consejos para planchar**

DE **Prendas con vapor**

- FR 1. Coloque la tela en un lugar seco y ventilado y al menos a 20 cm (8 pulgadas)
ES de las paredes (de lo contrario, la humedad puede causar moho).
- IT 2. Vacíe los bolsillos de la ropa y alise los dobladillos, como los puños y los dobladillos.
3. Cuelgue la prenda de una percha y estire ligeramente la tela con una mano, asegurándose de que no haya nada detrás de la tela que pueda dañarse con el vapor.
4. Coloque el cabezal de vapor contra la prenda, mantenga presionado el botón de vapor y mueva el brazo hacia arriba y hacia abajo, enfocándose en las arrugas de la tela.

Nota: No aplique vapor sobre accesorios metálicos. Úselo con precaución cuando vaporice alrededor de accesorios metálicos.

Cortinas con vapor

1. Lave y seque las cortinas.
2. Plancha cuando estén colgando.
3. Mientras planche, estire las cortinas con una mano para ayudar a eliminar las arrugas más fácilmente.

Tapicería con vapor

1. La plancha de ropa se puede usar para matar bacterias, eliminar olores y refrescar la tapicería de los muebles, las fundas y los cojines.
2. Mueva la plancha de prendas sobre la tela. Se deben quitar los cojines para vaporizar. Permita que los cojines se sequen completamente antes de volver a colocarlos en los muebles.

Mantenimiento y Cuidado

Limpieza del exterior de la plancha

1. Asegúrese de que la plancha esté desenchufada y completamente fría.
2. Limpie la placa de planchado y la superficie exterior con un paño suave y húmedo. Se puede usar agua y una pequeña cantidad de jabón doméstico suave, como líquido para lavar platos, en el exterior. Nunca use un limpiador de uso intensivo o estropajos abrasivos que puedan rayar o decolorar la plancha.
3. Después de que la plancha se haya secado completamente, vuelva a encenderla y vaporice ligeramente sobre un paño viejo. Esto ayudará a eliminar cualquier residuo que quede en los orificios de vapor.
4. Cuando termine de limpiar, desenchufe la plancha, vacíe el tanque de agua y deje que se enfríe antes de guardarlo.

Limpieza del tanque de agua con vinagre y agua

Se recomienda limpiar el tanque de agua cada dos meses para reducir la acumulación de minerales que pueden afectar el rendimiento de la plancha.

1. Retire el depósito de agua, abra la tapa de goma del depósito de agua y llénelo con gotas de vinagre y agua.
2. Agite el tanque de agua durante varios minutos hasta que se elimine la acumulación de minerales.
3. Enjuague el depósito de agua con agua del grifo hasta eliminar el vinagre.

⚠ Advertencia: No caliente la plancha con vinagre en el tanque de agua, ya que esto dañará la plancha.

Almacenamiento de la plancha

Una vez que la plancha se haya desconectado de la toma de corriente, deje que se enfríe, vacíe el agua del tanque de agua y limpie el tanque, doble la plancha y guárdela sobre una superficie plana.

EN Solución de problemas

DE

FR

ES

IT

Problema	Posible solución
La plancha no se calienta.	Verifique que el enchufe de alimentación esté insertado correctamente.
	Compruebe la fuente de alimentación.
La plancha no genera vapor.	Verifique el nivel del agua y verifique que la tapa de entrada del tanque de agua esté bien cerrada.
	La plancha no se ha calentado lo suficiente. Deje que la plancha se caliente durante unos 30 segundos antes de usarlo.
Se derrama agua del depósito de agua.	Asegúrese de que la tapa de entrada del tanque de agua esté bien cerrada.
El vapor está produciendo un fuerte zumbido o un sonido de bombeo.	Compruebe el nivel del agua. Si no hay agua o el nivel del agua es bajo, vuelva a llenar el tanque de agua.
La plancha no parece eliminar las arrugas con facilidad.	Para las arrugas más difíciles, trate de vaporizar desde la parte inferior de la tela.
Evitando decolorar prendas sobre accesorios metálicos.	No coloque la plancha directamente sobre los accesorios de metal.
	Tenga cuidado y vaporice alrededor de los accesorios metálicos.

Especificaciones

Nombre del producto: BEAUTURAL plancha vertical

Número de modelo: 722DE-0009, YPZ-146

Voltaje nominal: AC 220-240V~ 50/60Hz

Potencia nominal: 1000W

Capacidad del tanque de agua: 150ml (5.1 fl.oz)

Eliminación

Eliminación del producto



Bajo ninguna circunstancia se debe desechar este dispositivo en la basura normal. Este producto está sujeto a las disposiciones de las directivas europeas 2012/19/EU.

Elimine el dispositivo a través de una empresa o en un punto limpio. Por favor, observe las normas actuales en desecho de productos. Contacte con el centro municipal de desechos si tiene cualquier duda.



El embalaje está fabricado con material respetuoso con el medio ambiente y puede ser desechado en su centro de reciclaje local.

EN **Introduzione**

DE Grazie per aver acquistato lo Beatural, Stiratore a Vapore per Abiti. Questo
FR manuale di istruzioni contiene informazioni importanti sulla sicurezza, l'uso
ES e lo smaltimento. Utilizzare il prodotto come descritto e conservare questo
IT manuale per riferimenti futuri. Se vendi questo piroscrafo o lo cede, consegna
anche questo manuale al nuovo proprietario.

Istruzioni di Sicurerra

- Questo stiratore verticale è destinato per il solo uso domestico e non per scopi commerciali o industriali. Deve usato solo come descritto in queste istruzioni.
- Questo vaporizzatore per abiti non è destinato all'uso da parte di persone con capacità fisiche, sensoriali o mentali limitate o persone prive di adeguata conoscenza o esperienza sull'uso. L'uso del prodotto da parte di tali persone è consentito solo sotto la supervisione della persona o del tutore responsabile della loro sicurezza che dovrà fornire istruzioni chiare sul funzionamento del dispositivo. Assicurarsi che i bambini non giochino con il vaporizzatore per abiti.
- Questo stiratore verticale a vapore può essere utilizzato da bambini di età superiore a 8 anni e da persone a carico se adeguatamente sorvegliati e pienamente consapevoli dei rischi dell'uso. I bambini non devono giocare con il prodotto. La pulizia e la manutenzione da parte dell'utente non può essere eseguita da bambini senza supervisione.
- Se il cavo di alimentazione in dotazione è danneggiato, per evitare rischi, deve essere sostituito da un tecnico qualificato.
- Si deve prestare attenzione durante l'uso dello stiratore a causa dell'emissione di vapore.
- Scollega sempre il prodotto prima di attaccare o staccare le spazzole in dotazione, quando lo riempi, lo pulisci o elimini il calcare.
- Leggi con attenzione tutte le istruzioni prima di usare lo stiratore a vapore per la prima volta e conservale per consultazioni future.
- Altre operazioni di manutenzione, diverse dalla pulizia, devono essere eseguite da personale qualificato.

- Rimuovi e smaltisci in modo sicuro tutti i materiali di imballaggio e le etichette prima di usare il prodotto per la prima volta.
- Rimuovi e smaltisci in modo sicuro tutti i materiali di imballaggio e le etichette prima di usare il prodotto per la prima volta.
- Assicurati sempre che il prodotto sia assemblato correttamente prima dell'uso. Segui le istruzioni fornite in questo manuale.
- Non lasciare mai il prodotto incustodito quando è collegato o in funzione.
- Non conservare lo stirore lasciando l'acqua nel serbatoio. Svuotalo sempre dopo l'uso.
- Non toccare le superfici calde. Questo stirore consente di stirare i tessuti con un grande flusso di vapore. Durante l'uso si generano alte temperature che possono causare ustioni. Posiziona sempre le mani sull'impugnatura del prodotto quando lo impugni e avvisare gli altri (soprattutto i bambini) dei possibili pericoli di ustioni da vapore, acqua calda o parti calde, soprattutto quando si stirano i tessuti in verticale.
- Fai raffreddare completamente lo stirore.
- Conserva il prodotto lontano dalla portata dei bambini.
- Non usare lo stirore a vapore se perde gocce, ci sono danni visibili e perdite.
- Lo stirore è progettato per uso domestico e per funzionare con acqua del rubinetto. Non mettere profumo, aceto o altri prodotti chimici nel serbatoio: non è progettato per funzionare con queste sostanze chimiche.
- Non usare la testa dello stirore durante l'uso. Quando usi il prodotto, accertati che la testa sia dritta, e rivolta lontano dalle persone.
- Prova sempre lo stirore su una parte di tessuto piccola e poco visibile dell'abito da stirare, per assicurarti che le temperature non siano troppo alte per quel tipo di tessuto.
- Lo stirore ha un fusibile termico di sicurezza che ne evita il surriscaldamento. Tuttavia, non deve essere lasciato incustodito mentre è collegato alla presa di corrente. Presta sempre particolare attenzione quando ci sono bambini nelle vicinanze.
- Se la temperatura non è alta abbastanza per vaporizzare l'acqua, potrebbero esserci perdite dalla testa dello stirore. Quindi, assicurarti che lo stirore

sia sempre preriscaldato prima dell'uso.

- Non usare mai il prodotto su abiti che si stanno indossando e non dirigere il getto di vapore verso persone o animali.
- Per proteggersi dalle scosse elettriche, non immergere il cavo di alimentazione, la spina o lo stiratore in acqua o altri liquidi e non lasciare che l'umidità entri in contatto con le parti del prodotto, a eccezione di quelle indicate nelle istruzioni sulla pulizia.
- Raccomandiamo di ispezionare regolarmente lo stiratore. Per evitare rischi, non utilizzarlo se il cavo di alimentazione, la spina di alimentazione o il prodotto vengono danneggiati in qualsiasi modo. Restituisci l'intero prodotto al centro di assistenza più vicino per un controllo e per la riparazione.
- Raccomandiamo di installare anche un dispositivo di corrente residua (interruttore di sicurezza) per avere una protezione ulteriore durante l'utilizzo di apparecchi elettrici. Consigliamo di installare, nel circuito elettrico di alimentazione dell'apparecchio, un interruttore di sicurezza con una corrente residua nominale di funzionamento non superiore a 30 mA. Rivolgiti a un elettricista per ricevere assistenza professionale.
- Non posizionare questo piroscrafo sopra o vicino a una fonte di calore, come piastre calde, forni o stufe.
- Posiziona lo stiratore a vapore a una distanza minima di 20 cm da pareti, tende e altri materiali sensibili al calore o al vapore e lascia uno spazio adeguato sopra e intorno a esso per consentire la circolazione dell'aria.

Descrizione del Prodotto

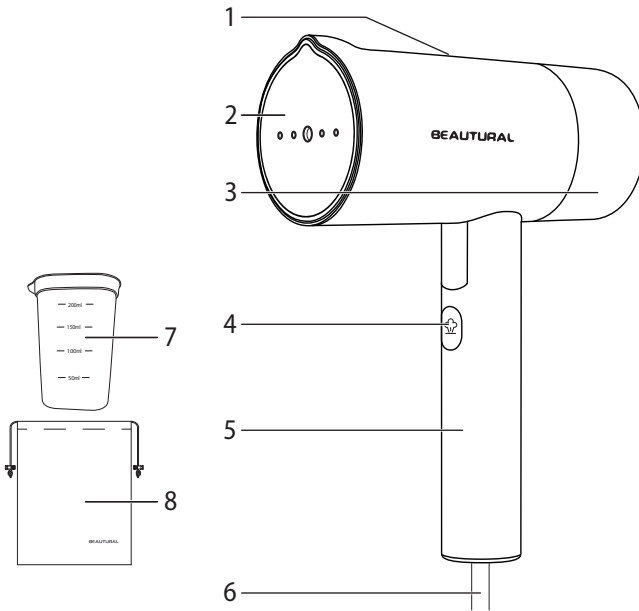

- | | |
|---------------------------------|--------------------------|
| 1. Spia Luminosa | 5. Impugnatura |
| 2. Piatto rivestito in ceramica | 6. Cavo di Alimentazione |
| 3. Serbatoio | 7. Misurino |
| 4. Tasto di Vaporizzazione | 8. Custodia |

Accessori Inclusi

- | | |
|----------------------------------|------------------------------------|
| 1 x Stiratore a Vapore per Abiti | 1 x Misurino da 150 ml (5.1 fl.oz) |
| 1 x Custodia | 1 x Manuale di Istruzioni |

Prima di utilizzare lo stiratore per abiti per la prima volta, controlla il contenuto della confezione per assicurarti che tutte le parti siano prive di danni visibili.

EN **Per Iniziare**

DE

- Estrai con cautela il prodotto dalla confezione, assicurandoti che tutte le parti siano prive di danni visibili. Rimuovi tutto il materiale di imballaggio protettivo dal prodotto prima del suo primo utilizzo.

FR

- Togli e conserva il manuale di istruzioni.

ES

IT

- Pulisci l'esterno del vaporizzatore usando un panno umido o una spugna per rimuovere la polvere. Poi, asciugalo accuratamente.

- Quando utilizzi il prodotto per la prima volta, potresti notare una piccola quantità di fumo e un leggero odore. Ciò è normale quando si riscalda l'apparecchio al primo utilizzo: non c'è motivo di preoccuparsi.

Avvertenze Importanti

- Raccomandiamo vivamente di utilizzare acqua distillata, purificata o filtrata per mantenere prestazioni ottimali. L'acqua del rubinetto contiene minerali che si accumulano nel tempo.
- Eventuali gocce d'acqua visibili all'interno del serbatoio al momento del disimballaggio provengono dai test di controllo qualità individuali eseguiti per garantire che ogni stiratore soddisfi i nostri elevati standard qualitativi.
- Non usare profumi, oli o altri additivi.
- Prima di iniziare a stirare un indumento, controlla l'etichetta che fornisce informazioni sulla sua manutenzione. Verifica sempre che il colore non si rovini, facendo un test su aree poco appariscenti (ad esempio, una cucitura interna). Gli stiratori a vapore non sono ideali su pelle, pelle scamosciata, vinile, plastica o altri tessuti sensibili al vapore.
- Durante l'uso, lo stiratore diventa caldo. Evita di toccare la testa del prodotto quando è ancora calda.
- Dopo il preriscaldamento, tieni premuto il pulsante di vaporizzazione per stirare i tessuti.
- È normale sentire il rumore o i movimenti della pompa dell'acqua attraverso l'impugnatura.
- La pompa dell'acqua potrebbe diventare più rumorosa quando il livello dell'acqua nel serbatoio è basso. Controllare e riempire il serbatoio secondo necessità.

Riempire il Serbatoio

1. Tieni l'impugnatura salda per tenere fermo lo stiratore e rimuovi il serbatoio dell'acqua ruotandolo in senso antiorario con l'altra mano.

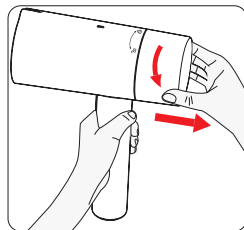

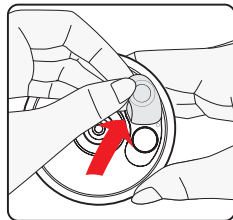

2. Estrai delicatamente il coperchio in gomma del serbatoio dell'acqua presente nella parte superiore del serbatoio.

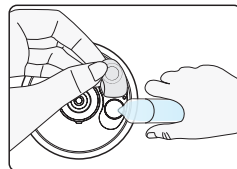

Suggerimento: l'uso di acqua distillata, purificata o filtrata è altamente raccomandato e ridurrà l'accumulo di minerali.

3. Usa il misurino incluso, versa dell'acqua nell'apertura e poi chiudi bene il coperchio di gomma.



4. Asciuga l'acqua in eccesso dal serbatoio. Riattacca il serbatoio dell'acqua allo stiratore allineando il triangolo presente sul serbatoio dell'acqua con il simbolo di sblocco sullo stiratore . Premi il serbatoio dell'acqua e fissalo ruotandolo in senso orario.

EN **Usare lo Stiratore a Vapore**

DE
FR
ES
IT

1. Leggi le etichette degli abiti per accertarti che i tessuti si possano stirare con il vapore.
2. Appendere l'indumento in una zona che non sarà danneggiata dal calore e dal vapore, ad esempio su un'asta della doccia.
- Questo stiratore è anti-gocciolamento: lo puoi quindi usare anche in orizzontale per stirare con il vapore i capi stesi su un'asse da stiro.
3. Collega il prodotto a una presa; la spia diventa rossa per indicare che si sta riscaldando.

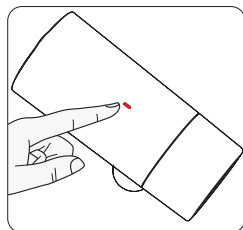

4. Dopo circa 30 secondi la spia si spegne; significa che lo stiratore si è preriscaldato.
5. Per generare vapore, tieni premuto il pulsante di vaporizzazione che sarà rilasciato attraverso la testa di emissione vapore.

Nota: premi il pulsante del vapore dopo che la spia si è spenta, altrimenti ci potrebbero essere perdite d'acqua dallo stiratore.

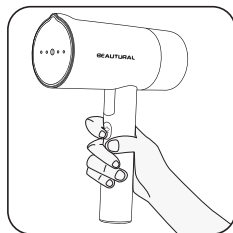

6. Usa la tua mano libera per mantenere il tessuto ben disteso e in tensione. Vaporizza il capo con lentezza, dando colpi verso il basso e mantenendo la testa dello stiratore a contatto con il tessuto.

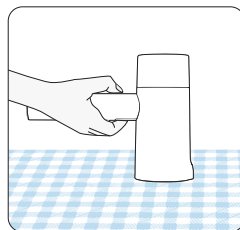
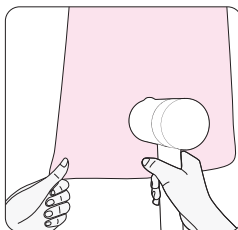

Attenzione: è normale avvertire il movimento o il rumore della pompa dell'acqua attraverso l'impugnatura.

7. Quando hai finito, lascia il tasto di vaporizzazione e scollega la presa.

8. Lascia che lo stiratore a vapore si raffreddi completamente. Per evitare calcificazioni, svuota il serbatoio dell'acqua.

Consigli per la Stiratura

Stirare Indumenti

1. Posiziona il capo in un luogo asciutto e ventilato e ad almeno 20 cm (8 pollici) di distanza da qualsiasi parete (altrimenti l'umidità potrebbe causare muffa).
2. Svuota le tasche degli indumenti e raddrizza risvolti come polsini e orli.
3. Appendi l'abito a una gruccia e tendi leggermente il tessuto con la mano libera; assicurati che dietro il tessuto non ci sia nulla che possa essere danneggiato dal vapore.
4. Metti la testa di vaporizzazione a contatto con l'indumento, tieni premuto il pulsante del vapore e muovi il braccio su e giù, andando verso le pieghe sul tessuto.

Nota: non passare il vapore su accessori in metallo. Presta attenzioni quando passi il vapore intorno ad accessori in metallo.

Stirare Tende

1. Lava e asciuga le tende.
2. Passa il vapore quando sono appese.
3. Durante la stiratura a vapore, allunga le tende con una mano per facilitare la rimozione delle pieghe.

Stirare la Tappezzeria

1. Lo stiratore per indumenti può essere utilizzato per uccidere i batteri, rimuovere gli odori e rinfrescare la tappezzeria dei mobili, le federe e i cuscini.
2. Sposta lo stiratore per indumenti sul tessuto. I cuscini devono essere rimossi per la stiratura. Lascia che i cuscini si asciughino completamente prima di riposizionarli sui mobili.

EN **Manutenzione e Cura**

DE **Pulire L'esterno dello Stiratore**

- FR 1. Accertati che lo stiratore sia staccato dalla corrente e si sia raffreddato.
- ES 2. Pulisci la piastra da stiro e la superficie esterna con un panno morbido e umido. Per l'esterno puoi usare acqua e una piccola quantità di sapone delicato, come un detersivo per piatti. Non utilizzare mai spugne abrasive o detersivi aggressivi che potrebbero graffiare o scolorire il prodotto.
- IT 3. Dopo che lo stiratore è stato completamente asciugato, riaccendilo ed emetti vapore su un vecchio panno. Questo aiuterà a rimuovere tutti i residui rimasti nei fori della testa di vaporizzazione.
4. Al termine della pulizia, scollega il prodotto, svuota il serbatoio dell'acqua e lascialo raffreddare per poi conservarlo.

Pulire il Serbatoio con Aceto o Acqua

Consigliamo di pulire il serbatoio dell'acqua ogni due mesi per ridurre l'accumulo di minerali che possono influire sulle prestazioni dello stiratore.

1. Rimuovi il serbatoio dell'acqua, apri il coperchio in gomma e riempi il serbatoio con gocce di aceto e acqua.
2. Agitare il serbatoio dell'acqua per alcuni minuti fino a rimuovere l'accumulo di minerali.
3. Sciacqua il serbatoio dell'acqua con acqua del rubinetto fino a quando l'aceto non viene eliminato.

⚠ Avvertenza: non riscaldare lo stiratore se l'aceto è ancora nel serbatoio: danneggeresti il prodotto.

Conservazione dello Stiratore

Dopo averlo staccato dalla presa di corrente, lascialo raffreddare, svuota l'acqua dal serbatoio e puliscilo; piega lo stiratore e riponilo su una superficie piana.

Risoluzione dei Problemi

Problema	Possibile Soluzione
Lo Stiratore non si riscalda	Controlla che la presa sia inserita correttamente. Controlla l'alimentazione.
Lo stiratore non produce vapore.	Controlla il livello dell'acqua e che la copertura sia chiusa correttamente. Lo stiratore non si è riscaldato a sufficienza. Lascia che si riscaldi per circa 30 secondi prima di utilizzarlo.
L'acqua fuoriesce dal serbatoio.	Assicurati che il coperchio del serbatoio dell'acqua sia chiuso correttamente.
Lo stiratore emette un forte rumore: un ronzio o un suono di pompaggio.	Controlla il livello dell'acqua. Se non c'è acqua o il livello dell'acqua è basso, riempi il serbatoio.
Lo stiratore non sembra rimuovere facilmente le pieghe.	Per le pieghe più ostinate, prova a vaporizzare dalla parte inferiore del tessuto.
Evita lo scolorimento dei capi su accessori in metallo.	Non posizionare lo stiratore direttamente sopra gli accessori in metallo. Prestare attenzione e vaporizza attorno agli accessori in metallo.

Specifiche Tecniche

Nome del Prodotto: BEAUTURAL, Stiratore a Vapore per Abiti

Numero del Modello: 722DE-0009, YPZ-146

Tensione Nominale: AC 220-240V~ 50/60Hz



Potenza Nominale: 1000W

Capacità del Serbatoio: 150ml (5.1 fl.oz)

EN **Smaltimento**

DE **Smaltimento dell'elettrodomestico**

FR  Non gettare mai l'elettrodomestico tra i normali rifiuti domestici.

ES  Lo smaltimento di questo prodotto è regolato dalla direttiva europea  2012/19/EU.

IT Per lo smaltimento dell'elettrodomestico, contattare un'agenzia di smaltimento specializzata o il comune. Si invita a rispettare le norme vigenti sullo smaltimento dei rifiuti. Contattare il centro smaltimento rifiuti della propria area per informazioni e assistenza.

 La confezione è fatta di materiale riciclabile e può essere smaltita nell'apposita raccolta differenziata.

CE Declaration of Conformity

We, 1byone Products Inc., confirm that the appliance as detailed below does comply with all essential requirements of the EMC directive 2014/30/EU and governing EU-regulations as mentioned below.

Article Description: Handheld Garment Steamer

Brand Name: BEAUTURAL

Model Number: 722DE-0009, YPZ-146

Applicable Standard(s):

EN 55014-1

EN 55014-2

EN 61000-3-2

EN 61000-3-3

EN 60335-1

EN 60335-2-85

EN 62233



A handwritten signature in black ink, appearing to read 'Ray Tang', written in a cursive style.

Ray Tang
Department Manager

Customer Service/Kundenservice

Service Clients/Atención al cliente/Assistenza Clienti

UNITED STATES	Phone: +1 909-391-3888 (Mon-Fri 9:00am - 5:00pm PST) Email: ushelp@1byonebros.com
CANADA	Email: cahelp@1byonebros.com
UNITED KINGDOM	Phone: +44 158 241 2681 (Mon-Fri 9:00am - 6:00pm UTC) Email: ukhelp@1byonebros.com
GERMANY/FRANCE ITALY/SPAIN	Email: euhelp@1byonebros.com

BRAND OWNER

1byone Products Inc.

1230 E Belmont Street, Ontario, CA, USA 91761

Customer Service: +1 909-391-3888

www.1byonebros.com

EUROPEAN REPRESENTATIVE



APEX CE SPECIALISTS LIMITED

Unit 3d North Point House, North Point Business Park,
New Mallow Road, Cork, T23 AT2P, Ireland